



LÉGKONDITIONÁLÓK 2013

Továbbfejlesztett megoldások a kiváló levegőminőségért

Továbbfejlesztett megoldások a kiváló levegőminőségért

Az LG tudja, hogy amikor Ön saját szükségleteire választ légkondicionálót, a csúcsmínőséget keresi. Ezért, kitaróan dolgozunk a kényelmet, energiahatékonyt, és tökéletes megbízhatóságot szavatoló innovatív klímavezérlési megoldások fejlesztésén.

Kiváló Inverter technológiánk kivételesen hatékony hűtést és fűtést kínál az energiafogyasztás jelentős csökkentése mellett. Az európai energiaszabályzasi mércéknek eleget téve, ez az intelligens, villanyáram-takarékos technológia ideális azok számára, akik szívügyüknek tekintik ökológiai lábnyomuk csökkentését. A+++ besorolású, innovatív Aktív Energiaszabályzó technológiával gyártott termékeivel az LG egy egészen új szintre emeli az energiahatékonyt.

Légkondicionálóink új generációja tisztább, élvezhetőbb otthoni környezetet teremt az általunk kifejlesztett légtisztító technológiának köszönhetően. Nagy teljesítményű és hatékony légszűrők megvédik Önt a levegőben található vírusoktól és allergénektől, s még a kellemetlen szagokat is eltávolítják. A jobb minőségű levegő mellett, az LG termékei meglepően alacsony zajszinttel működnek, s ezzel nyugodtabb otthoni légkört biztosítanak, a hűvösebb, energiahatékonyabb LG otthonért.

A csúcsmínőségű légkondicionálók mellett, az LG páratlanul kényelmes és egyszerű szerelést és termék-karbantartást, biztosít, az átfogó ügyfélszolgálat, a szaktanácsadást és a határidős szállítást mellett. A cég a hosszú és jó hírnévvel fémjelzett fennállása alatt kialakított gyakorlatához hiven, folytatja technológiai fejlesztéseit és alkalmazását, ügyfelei kényelmének érdekében az egész világon.

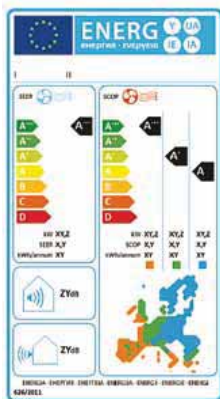





LG Heat Pump
Inverter V

ATHENA XTREME INVERTER V

In addition to stylish design, LG Athena Xtreme Inverter V brings with it an unrivaled package of the most complete heating solution.

Magasfokú energia- hatékonyság

A fejlett Inverteres technológia, a nagyhatékonyságú hőcserélő és a továbbfejlesztett kompresszoros és váltóirányítós meghajtás a legmagasabb szintű energiahatékonyságot biztosítja.

Kényelem alacsony- fokú fűtés mellett

Nemcsak nyaralója, hanem garázsra és raktárhelyisége számára is az LG Athena Xtreme Inverter V biztosítja az alacsonyfokú fűtési funkciót, mely folyamatosan képes a beltéri hőmérsékletet az optimális 9°C - 13°C között tartani.

Tökéletes csend

Az LG légkondicionálói alacsony zajszinttel működnek köszönve az egyedülálló, új, ferdelapát-ventilátoros és a kefe nélküli, egyenáramú motoros technológiának.

Tökéletes egészségvédelem

Az LG Athena Xtreme Inverter V fejlett levegőszűrői Plasmaster ionokkal dúsított friss levegőt juttatnak a helyiségbe, így javítva a felhasználó egészségét és kényelem-érzetét.

Magasfokú
energiaha-
tékonyság

COP / EER
5.6
(P09MN)
Felsőkategóriás
energiahatékonyság



Kényelem
extrém fűtés
mellett

**LH
mód**



Tökéletes
csend

17dB
Zajsztint
(Éjszakai üzemmód)

BLDC Motor / Ferdalapátos ventilátor



Tökéletes egész-
ségvédelem

99%
Fertőtlenítés

Plasmaster ionizáló Méhsejt szerkezetű szűrők

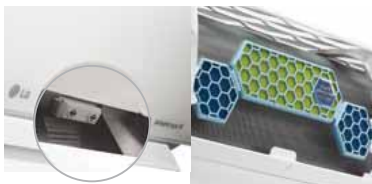

Modell nézetei



Magasfokú
energia-
hatékonyság



Alacsonyfokú
fűtés



Kefe nélküli
egyenirányú
motor



Tökéletes
csend



Vírusbiztos
szűrő



Allergénbiztos
szűrő



Plasmaster
ionizáló



Méhsejt
szerkezetű
szűrők



Gyors és
egyszerű
szerelés



Elegáns
dízajn

ATHENA INVERTER V

Elegáns kivitelezéssel párosítva, az LG Athena Inverter V az egyik legteljesebb légkondicionáló megoldást kínálja.



Magasfokú energiahatékonyság

A fejlett Inverteres technológia, a nagyhatékonyságú hőcserélő és a továbbfejlesztett kompresszoros és inverteres meghajtás a legmagasabb szintű energiahatékonyságot biztosítja.

Tökéletes csend

Az LG légkondicionálói alacsony zajszinttel működnek köszönve az egyedülálló, új, ferdelapát-ventillátoros és a kefe nélküli, egyenáramú motoros technológiának.

Tökéletes egészségvédelem

Az LG Athena Inverter V fejlett levegőszűrői Plasmaster ionokkal dúsított friss levegőt juttatnak a helyiségbe, így javítva a felhasználó egészségét és kényelem-érzetét.

1 Magasfokú energiahatékonyság

9.1

SEER (Szezonális energiahatékonyság hűtési üzemmódban)



Aktív energiaszabályozás



2 Tökéletes csend

17dB

Zajszint
(Éjszakai üzemmód)



BLDC motor / Ferdelapátos ventilátor



3 Tökéletes egészségvédelem

99%

Fertőtlenítés



Plasmaster ionizáló

3M többszörös védelmet nyújtó szűrő

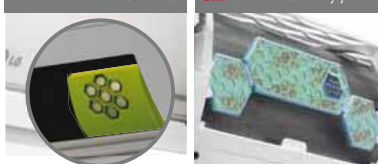

Egyedülálló tulajdonságok



Magasfokú energiahatékonyság

Aktív energiaszabályozás

Kéfe nélküli egyenáramú motor

Ferdelapátos ventilátor

Tökéletes csend

Néma üzemmód

3M többszörös védelmet nyújtó szűrő

Méhszellő szerkezeti szűrők

Plasmaster ionizáló

Plasmaster automatikus tisztítófunkció

Kettős védelmet nyújtó szűrő

Jet Cool

Négyirányú porszívás

Elegáns dizájn

Gyors és egyszerű szerelés

Egyedülálló tulajdonságok

Magasfokú energiahatékonyság

A csúcstechnikájú hőcserélő, a levegőelosztás, a kompresszor és az inverteres technológia a világban egyedülálló energiahatékonysági szintet biztosítanak.

1  **Aktív energiaszabályozás:** Az aktív energiaszabályozás az adott helyzethez igazodva szabályozza az energiafogyasztás szintjét és a hűtési teljesítményt. (Csak H09AK, H12AK)

 **Energiatakarékos:** Az LG tökéletesített kompresszoros és inverteres technológiája, a 9,1-es SEER hányados mellett, lehetővé teszi a felhasználó számára a berendezés hosszabb idejű használatát, nagyobb megtakarítást biztosítva. (Csak H09AK, P09MN)

Tökéletes csend

Az LG egyedi, új ferdelapátos ventilátorral és alacsony rezgésű kompresszorral ellátott légkondicionálója csökkenti a zajszintet és kényelmet biztosít a felhasználó számára.

2  **17dB:** Az új ventilátor-lapátokkal, melyek 25%-kal nagyobbak, mint az előző ferdelapátos ventilátorok, sikerült a zajszintet 17 dB-re csökkenteni, ami már-már a könyvtárak csendjének felel meg.

3  **Csendes üzemmód:** Amikor Önnek csendre van szüksége, ez az üzemmód teszi lehetővé a kültéri egység zajszintjének csökkentését 3 dB-lel. (Csak H09AK, H12AK)

Tökéletes egészségvédelem

Számos szűrő és az innovatív Plasmaster ionok nyújtanak védelmet a felhasználóknak az ártalmas anyagokkal szemben, mint például a baktériumok, allergének és kellemetlen szagok.

4  **3M többszörös védelmet nyújtó szűrő:** A 3M többszörös védelmet nyújtó szűrő felfogja a port, a vírusokat és az allergéneket, majd ártalmatlanítja őket az LG légkondicionáló 3M rendszerében. (Csak H09AK, H12AK)

5  **Méhsejt szerkezetű szűrő:** A szűrő méhsejt szerkezetének köszönhetően kiváló működést és egyszerű cserét biztosít. Ez az ideális megoldás a légtisztításban.

6  **Plasmaster[®] ionizáló:** Kétmillió Plasmaster ion fertőtleníti a levegőt az Ön egészsége és kényelme érdekében.

7  **Plasmaster[®] automatikus tisztítófunkció:** Az automatikus tisztítófunkció megelőzi a baktériumok és penész letelepedését a hőcserélőn.

Optimalizált légáram

A légbefúvás optimalizált kivitelezése biztosítja az erőteljes légáramot, amely alig 5,6 perc alatt akár 5 fokkal képes csökkenteni a szoba hőmérsékletét.

8  A négyirányú légtérrel gyorsan és hatékonyan fújja a hideg levegőt több irányba, a szoba minden sarkába.

Fűtés

Az LG hőszivattyú-rendszerének és inverteres technológiájának köszönhetően, a légkondicionálót hosszabb ideig, nagyobb megtakarítás mellett használhatja.

Kényelem extrém fűtés mellett

Az LG Athena Xtreme Inverter V biztosítja az extrém fűtési funkciót, mely folyamatosan képes a beltéri hőmérsékletet az optimális 9°C - 13°C között tartani.

9  Az LG hőszivattyú-rendszerének és inverteres technológiájának köszönhetően, a légkondicionálót hosszabb ideig nagyobb megtakarítás mellett használhatja.

10  A hideg téli időszakban beállíthatja az extrém fűtési üzemmódot, mely megakadályozza, hogy a beltéri hőmérséklet 9°C alá essen. Ezt az ideális megoldást a meleg fenntartására a nyaralóban, a garázsban vagy az alagsorban az Athena Xtreme Inverter V hőszivattyú használoinak terveztük. (Csak P09MN, P12MN)

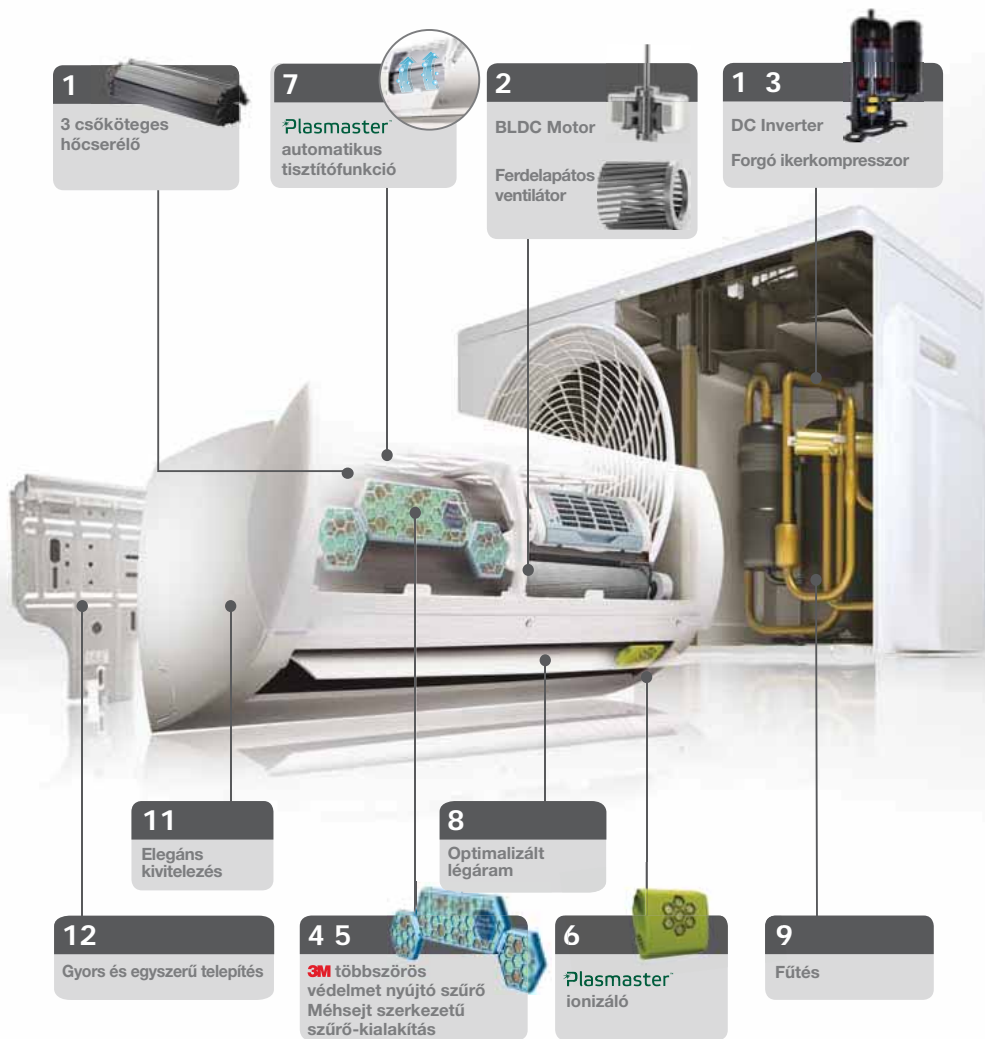

1
3 csőköteges
hőcserélő

7
Plasmaster
automatikus
tisztítófunkció

2
BLDC Motor
Ferdelapátos
ventilátor

1 3
DC Inverter
Forgó ikerkompresszor

11
Elegáns
kivitelezés

8
Optimalizált
légáram

12
Gyors és egyszerű telepítés

4 5
3M többszörös
védelmet nyújtó szűrő
Méhsejt szerkezetű
szűrő-kialakítás

6
Plasmaster
ionizáló

9
Fűtés

Elegáns kivitelezés

Az LG légkondicionálói nem csupán frissítően hatékonyak, hanem kivételesen elegáns kivitelezésűek is.



Az LG légkondicionálók más gyártók termékeihez nem hasonlítható eleganciával kerültek kialakításra. Ne csupán légkondicionálóknak tekintse őket, hanem egy, az életérét megszépítő tárgynak.

Gyors és egyszerű telepítés

Innovatív kialakításuknak köszönhetően, az LG légkondicionálók telepítése még soha nem volt ilyen könnyű.



Tökéletes borítás / Több tér a csöveknek / Tökéletesített szerelőlap / Leszerelhető borítólap / Megemelt szervízszélep / Kítámasztó kar /

Magasfokú energiahatékonyság

A kompresszor-motor maximális frekvenciájának szabályzásával az aktív energia-vezérlés szabályozza az energiafogyasztás szintjét és a hűtési teljesítményt.



Aktív energiaszabályozás

A kívánt energiafogyasztási szintet a nyomógombok segítségével tudja kiválasztani.

1 Hogyan működik?

Ha megnyomta az aktív energia-szabályzási gombot, a motor maximális frekvenciája (Hz) a szabályzási energiafogyasztási szintre korlátozódik.

Normális üzemmód

100%-os hűtés 100%-os energiahasználattal.

1. lépés

Nyomja meg egyszer az "ENERGY CONTRL" gombot a 86%-os hűtéshez 75%-os energiahasználattal. Ez 52 Hz-re korlátozza a maximális frekvenciát.

2. lépés

Nyomja meg kétszer az "ENERGY CONTRL" gombot a 79%-os hűtéshez 50%-os energiahasználattal. Ez 39 Hz-re korlátozza a maximális frekvenciát.



2 Hogyan használjuk?

Az energiaszabályzó funkcióval a helyzettől függően szabályozhatja az energifogyasztást.



Normális üzemmód

Sokan vannak a szobában és sok a mozgás



1. lépés

Kevesen vannak a szobában és nincs nagy mozgás



2. lépés

Néhányan vannak a szobában és nincs nagy mozgás



3 Az aktív energiaszabályzó funkció

Az aktív energiaszabályzó funkció hatékony módja annak, hogy élvezze a hűtést, miközben energiát takarít meg. A csökkentett energiafogyasztás ellenére is élvezni tudja a hűtést.

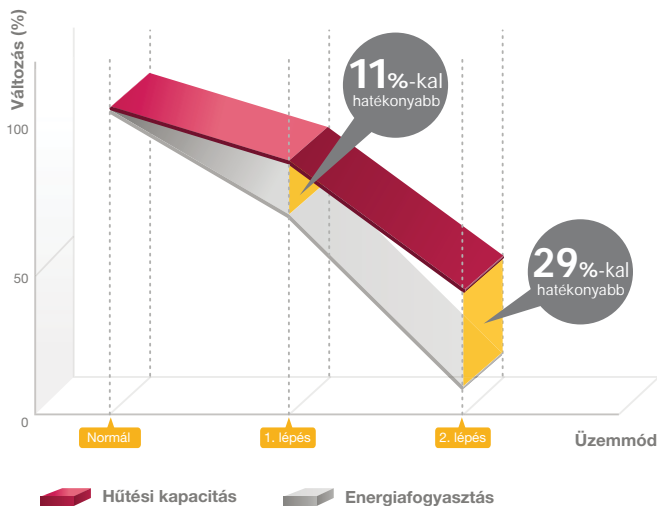

Magasfokú energiahatékonyság

Az LG forradalmian új, inverteres technológiája hathatós, mégis csendes működéssel, akár 38 %-os energiafogyasztási csökkenéssel büszkélkedhet.



Magasfokú energiahatékonyság

Élvezze kényelmes otthoni környezetét, világklasszis energiahatékonyság és energiamegtakarítás mellett.

1 3 csőköteges hibrid hőcserélő

Tökéletesített energiahatékonyság a 3 csőköteges hibrid hőcserélőnek és a növelt járatszámú csőnek köszönhetően.

- A hőcserélő hatékonyságát nagyban növeltük azzal, hogy még egy oszlopot helyeztünk a hibrid hőcserélőbe a felületnövelés érdekében.
- A hővesztésget különböző átmérőjű csövek használatával csökkentettük.
- A cső belterét a járatszámok növelésével 140%-kal megnöveltük.

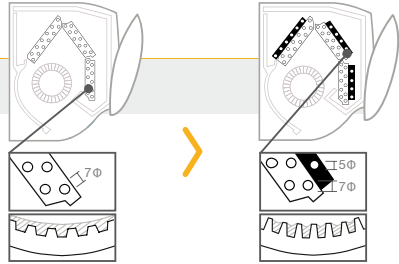

Előzőleg: Kettőscsöves
Alacsony járatszám

Új kialakítás:
3 csőköteg
Megnövelt járatszám

2 Tökéletesített ferdelapátos ventilátor

A második, a légkívüvőben a légáramot csökkentő örvény redukálásával és a ventilátor méreteinek növelésével a légáramlás értékét 12 mm³-ről 15,5 mm³-re emeltük.



Áramvonalas légkívüvás

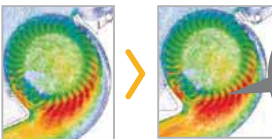

Előzőleg

Új kialakítás

Tökéletesített
légsebesség-
elosztás

Alacsony

Légmenyiség

Magas

Megnövelt ventilátor-méret



Előzőleg: 82Ø

Új kialakítás: 102Ø

25%-kal
nagyobb
(ventilátor-méret)

Világklasszis
SEER SCOP
9.1 5.3

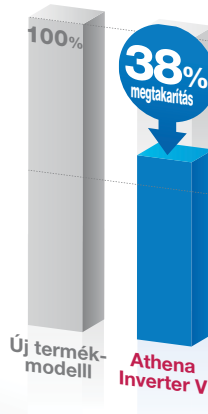

A becsült évi villanyáramfogyasztás az európai fűtési/hűtési energiahatékonysági hányadosokra (SEER/SCOP) vonatkozó üzemelési szabványokban megszabott átlag alatt van (hűtés = 350 óra).

Modell	SEER	Szezonális Villanyáram	Energiamegtakarítási arány
Új termékmodell	5.5	159	
Athena Inverter V	9.1	99	38%

SEER: Energhatékonyág hűtési üzemmódban
SCOP: Energhatékonyág fűtési üzemmódban

3 Nagyhatékonyágú kompresszor és átváltó szelep

Rotációs kompresszor és motorhatékonyág

A beszívó-csatlakozások számát kettőről egyre csökkentettük a hűtőközeg-kompresszió hatékonyságának növelése érdekében az alacsony sebességfokozati feltételek alatt. Ez a leggyakrabban alkalmazott fokozati tartomány. Az LG klímaberendezés egyenáramú motorja a világ egyik leghatékonyabb motorjának számít.

Rotációs kompresszor
1 beszívóval
Motorhatékonyág



Bistabil átváltó szelep

A négyirányú szelep bemenő teljesítményét 0 W-ra csökkentettük a bistabil típus használatával.

Bistabil típus

Korrozióálló acél

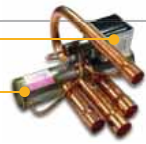

4 Az inverter-meghajtás tökéletesített hatékonysága

A konverter-bekapcsolások számának szabályzásával optimalizáltuk az áramlás idejét az energiatárolási állapotokkal összhangban. Mitöbb, magasabb teljesítményt és tökéletesebb energiahatékonyságot értünk el mint a hagyományos, inverteres klímaberendezéseknél, azzal, hogy csökkentettük az energiavesztéseket egy fejlett, SiC-nek nevezett anyagkomponens használatával.

SiC-hibrid PSC szabályozás



Tökéletes csend

Az LG egyedi, új, ferdelapátos ventilátora és alacsony rezgésszámú kompresszoros technológiája azt jelenti, hogy a termékek kivételesen alacsony zajszint mellett működnek.



Alacsony zajszint 17 dB

A lehető legalacsonyabb zajszint mellett, az LG legkondicionálói biztosítják a felhasználó lelki nyugalmát.



1 Csendes üzemmód

A kültéri egység zajszintjét akár 3dB-lal csökkenti. A beltéri egység zajszintjét is csökkenti.

Hogyan működik?



Nyomja meg a „Low Sound” felíratú gombot.



Szabályozza a kültéri kompresszort

Zajszint-összehasonlító grafikon

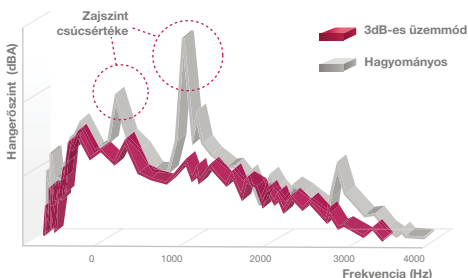



2 Az LG egyedi ferdelapátos ventilátora

Azzal, hogy minimumra vettük a ventilátorlapát felületi nyomását amikor az érintkezik a levegővel, olyan szintre csökkentettük a maximális zajszintet, hogy az a világon a legalacsonyabb értékek között mozog.



Hagyományos



Ferdelapátos ventilátor

3 Alacsony rezgésszámú kompresszor

Az egyedi kialakítás csökkenti a rotációs ikerkompresszor rezgésszámát az egyidejű dupla bűtyök használata mellett, míg a nyomatéki ingadozást, az egyszerű rotációs kompresszorhoz képest, 40%-kal csökkentettük.



Egyszerű rotációs kompresszor kontra rotációs ikerkompresszor

A rotációs ikerkompresszor stabilitása a minimumon tartja a rezgést.

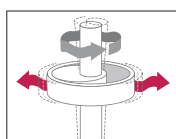

Egyszerű rotációs kompresszor

Nyomaték-
ingadozás
40%-os
csökkenés

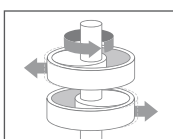

Rotációs ikerkompresszor

4 Kefe nélküli, egyenáramú ventilátor-motor

A forgórészen belüli erős forgatónyomatékkal és az erőteljes neodimiumos mágnességgel, a kefe nélküli, egyenáramú motor nagy levegőmennyiséget és statikus nyomást biztosít.

A sebesség precíz szabályozása 13 különböző, egyenletesebb működési szintet tesz lehetővé. Csökkentettük mind az elektromos, mind a mechanikai zajt és a nagy sebességű üzemmód is rendelkezésre áll.



Váltakozó áramú motor

- Alacsony hatékonyság
- Nagyjavítás alatt meleg
- Nehéz a sebesség pontos szabályozása



Kefe nélküli egyenáramú motor

- Alacsony elektromos és mechanikai zaj
- Precíz sebességszabályozás
- Tartós

Tökéletes egészségvédelem

Számos szűrő védi a felhasználót bizonyos káros anyagoktól.

Plasmaster[®] ionizáló

Több mint két millió Plasmaster ion fertőtleníti nem csupán a légkondicionálón áthaladó levegőt, hanem a káros anyagokat és a berendezés környezetében érezhető szagokat is.

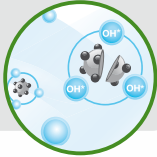

Plasmaster[®] automatikus tisztítófunkció

Az átfogó, automatikus tisztítófunkció biztosítja a baktériumok és penész letelepedésének megelőzését a hőcserélőn. Ez sokkal kellemesebb és kényelmesebb környezetet biztosít a felhasználó számára.





3M többszörös védelmet nyújtó szűrő

Az LG egyedülálló technológiája és a 3M eltávolítják a káros mikrorészecskéket, illetve az allergéneket és vírusokat a levegőből.

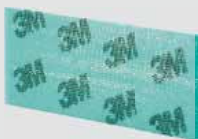

Vírusok, allergének, mikropor (0.3 μ m) eltávolítása.



Vírusok



Allergének



Mikropor



3M mikro védelmet nyújtó szűrő

Az elektrostatikus erőt kihasználva, hatékonyan felfogja a káros, mikroszkópikus anyagokat, a pollent és a finomport.



Mikropor (0.3 μ m) eltávolítása



Mikropor



Kettős védelmet nyújtó szűrő

A kettős védelmet nyújtó szűrő könnyen eltávolítható, ezáltal egyszerűbb a légkondicionáló belterének és a szűrőnek a tisztítása. Ez azt jelenti, hogy a termék könnyen tisztítható és karbantartható.



Poreltávolítás (3 μ m)



Por

Tökéletes egészségvédelem

Az LG klímaberendezésének szűrő-rendszere egyedülálló kialakítású, melyet több neves nemzetközi szervezet is jóváhagyott. Láthatatlan kézként működik a tiszta és megbízható minőségű levegő biztosításának érdekében.



Plasmaster™
ionizáló



Több mint 2 millió polarizált ion-nyaláb biztosítja a 99%-ban fertőtlenített, tisztább és biztonságosabb levegőt.



A Plasmaster ion részecskék fertőtlenítik a levegőben található baktériumokat és egyéb, káros anyagokat.

1 Fertőtlenítési teljesítmény

Baktériumok semlegesítése

TEM-kép a proto plazma sejthártyán történő átalakulásával okozott inaktivitásról (Szöuli Nemzeti Egyetem, 2010. 10)

Vizsgálati körülmények
Tér mérete: 52m³ kamra / Baktérium: E.coli, Colon Bacillus
Ventilátor sebessége: Gyors / Szobahőmérséklet és páratartalom

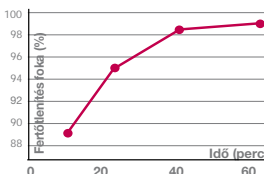

99%
Fertőtlenítés



2 Hogyan működik?

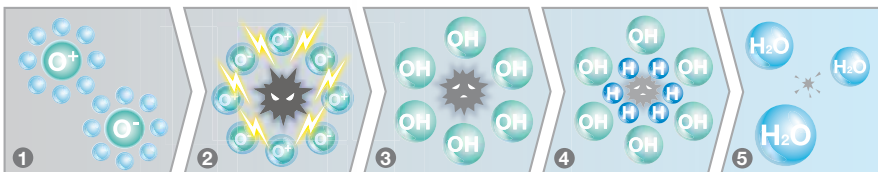

1 Ion-nyaláb létrehozása

A (+) (-) ion-nyalábokat a H₂O poláris kötésű molekulái hozzák létre a levegőben.

2 A bekerített káros anyagok

A ionok bekerítik a káros anyagokat, tehát a spórákat, baktériumokat és vírusokat.

3 OH-gyök kialakítása

Az OH-gyök kémiai reakció útján keletkezik.

4 Kémiai reakció

Az OH-gyökök reakcióba lépnek a káros anyagokkal.

5 Teljes fertőtlenítés

Az anyagok H₂O molekulákka alakulnak át és a szoba levegője friss marad.



Plasmaster™ automatikus tisztítófunkció



A klímaberendezés belső terének tisztántartása a hőcserélő szárításával, majd a beltér nano-plazma ionos ismételt fertőtlenítésével történik.

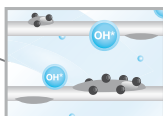

Használat után a légkondicionáló belső tere automatikusan megszárad.

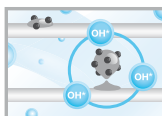

A ionos fertőtlenítés eltávolítja a spórákat és a penészt.

1 Hagyományos kontra automatikus tisztítás

Hagyományos

A klímaberendezésekben érezhető szagok fő kiváltói a hőcserélőben lerakodott penész és a baktériumok. Amikor a hőcserélő nedves, az organizmusok elszaporodnak s eközben szagok képződnek.





Automatikus tisztítás



Az automatikus tisztítófunkció kiszárítja a nedves hőcserélőt, így megelőzve a penész és a baktériumok elszaporodását. Eltünteti a klímaberendezésekből a szagokat és megkíméli a használatot a szűrő gyakori tisztításával járó kellemetlenségektől.



2 Tanúsítvány-jegyzék

Az LG innovatív és több funkciós Plasmaster-rendszerét különböző neves nemzetközi szervezet vizsgálta és hitelesítette.

	Mikrobák	Eredmény	Intézet
Baktériumok	Kólibacilusok	100%	 KFDA
	Pseudomonas aeruginosa	99.9%	
	Chlamydia pneumoniae	98.7%	 A Pukyong Nemzeti Egyetem Élelmiszerkutató Intézete (4L területi teszt)
	Szalmonella	99.5%	
	Kólibacilusok	52m ³	
	50 cm távolságból ruhára-tapadó baktériumok	99.5% (1 óra alatt)	 A Pukyong Nemzeti Egyetem Élelmiszerkutató Intézete

	Mikrobák	Eredmény	Intézet
Baktériumok	MRSA	99%	 Szuili Nemzeti Egyetem
	Encephalomeningitis-t okozó baktérium	95%	
Biztonság	Akut mérgező belélegzett anyagok értékelése	Nem toxikus	 Koreai Megfelelőségvizsgáló Laboratóriumok (2010)
Vírusok	Influenza A vírus (H1N1)	96%	Szuili Nemzeti Egyetem Zoonitikus Betegség-kutató Intézete
	Adeno vírus	96%	

Tökéletes egészségvédelem

A 3M többszörös védelmet nyújtó szűrő egy nagyteljesítményű, több funkcióval rendelkező fertőtlenítő, ami képes eltávolítani a spórák akár 99,99%-át, az allergének 95%-át, illetve a vírusokat, a H1N1 vírust is.



3M többszörös védelmet nyújtó szűrő – Kettős védelmet biztosító szűrő

Az LG egyedülálló technológiája és a 3M eltávolítja a káros mikro-részecskéket beleértve a levegőben fellelhető allergéneket és vírusokat is.

1 Mi is az a 3M többszörös védelmet nyújtó szűrő?

Ez a szűrő az LG allergia elleni védelmi törekvéseinek és a mikroorganizmusok eltávolításának a kombinációja, melyet a 3M gyors keringtetésű, alacsony nyomásvesztésű szűrője burkol be. Ez a technológia biztosítja a mikropor felfogását és az allergének és vírusok eltávolítását.

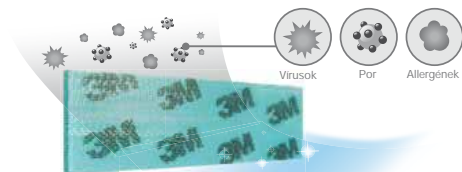

Vírusok

Por

Allergének



3M mikro védelmet nyújtó szűrő

Allergén- és vírusszűrő

+0.3-0.4 KV

-0.4-0.45 KV

A káros anyagok eltávolítását többrétegű technológia használatával tökéletesítettük, mely, a jelenlegi szűrőhöz képest, négyszeresére növeli az érintkezési felületet.

2 Hogyan működik? 4 lépés

A 3M többszörös védelmet nyújtó szűrő az elektrostatikus erőt felhasználva fogja fel a port, a vírusokat és allergéneket és a felfogott vírusokat és allergéneket az LG, a szűrőre felvitt anti-spóra és anti-allergén anyagai hatástalanítják.



Allergén- és vírusszűrő

Allergén- és vírusszűrő

Allergén- és vírusszűrő

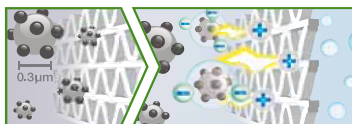

0.3µm

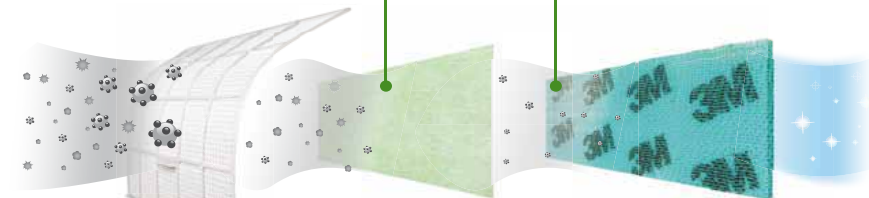

1 A por eltávolítása

A 3µm-től nagyobb porszemcséket szűri ki.

2 Az allergének és vírusok eltávolítása

Az allergéneket és vírusokat bomlásielődéző anyaggal hatástalanítja.

3 A mikropor eltávolítása

A 0.3µm-től nagyobb mikropor-szemcséket szűri ki.



Kettős védelmet nyújtó szűrő

3M többszörös védelmet nyújtó szűrő

3 A 3M többszörös védelmet nyújtó szűrő előnye

Vírus-hatástalanítási vizsgálat

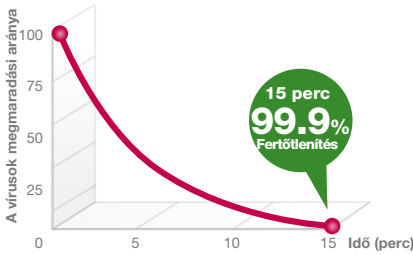

Baktérium-hatástalanítási teszt

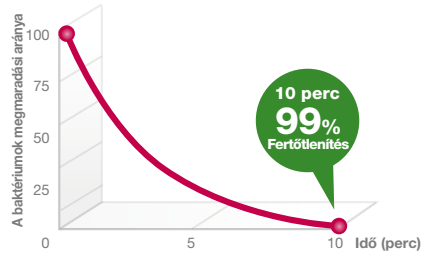

Gomba-hatástalanítási vizsgálat

A mikróbák szaporodási arányát bemutató grafikon

A mikróbák szaporodási arányának felmérése	0. fokozat	1. fokozat	2. fokozat	3. fokozat	4. fokozat
A minta %-át lefedő gomba-szaporodás	Nincs szaporodás	0-10%	10-30%	30-60%	60% felett

A teszt-gomba: A. Niger



4 Tanúsítványok

	Mikróbák	Intézet
Baktériumok	Staphylococcus Aureus, ATCC 6538P	A JSTIF (Japán Szintetikus Textilellenőrzési Intézet Alapítvány) Bio-kutatási Központja
	Escherichiacoli, NBRC 3301	A JSTIF (Japán Szintetikus Textilellenőrzési Intézet Alapítvány) Bio-kutatási Központja
	Legionella pneumophila (ATCC33152 SG1)	Kitasato Környezetvédelmi Tudományok Kutatóközpontja (Japán)
	MRSA (IID 1677)	Kitasato Környezetvédelmi Tudományok Kutatóközpontja (Japán)
Gombák	Aspergillus Niger ATCC 9642	FITI (Intertek: ASTM G21-96 Szabvány) Agrártudományi Laboratórium (Kína)
	Chaetomium Globosum ATCC 6205	FITI (ASTM G21-96 Szabvány)
	Penicillium Pinophilum ATCC 11797	
	Gliocladium Virens ATCC 9645	
	Aurobasidium Pallidans ATCC 15233	
Aspergillus Niger ATCC 6275	KATRI (AATCC 30, TEST 3 (1999))	

	Mikróbák	Intézet
Vírusok	Influenza A vírus (H1N1)	Egészségügyi és Epidemiológiai Nemzeti Intézet (Vietnám)
	Influenza A vírus (H1N1)	Kitasato Környezetvédelmi Tudományok Kutatóközpontja (Japán)
	Madárinfluenza vírus (H5N1)	ALLATÉGESZSÉGSÉGÜGYI EGYETEM, BOGOR AGRÁRTUDOMÁNYI INTÉZET (Indonézia)
	Madárinfluenza vírus (NIBRG-14, H5N1)	Retroscreen Virology (Anglia)
	Madárinfluenza vírus (H5N1)	Agrártudományi Laboratórium (Kína)

Tökéletes egészségvédelem

Az LG légkondicionálójának szűrőrendszere egyedülálló kivitelezésű és funkcionalitását a világban elismert szervezetek tanúsítványai igazolják. A rendszer láthatatlan kézként működik a tiszta és megbízható minőségű levegő biztosításának érdekében.



3M mikroszűrő – kettős védelmet biztosító szűrő

A 3M mikroszűrő egy erős légáramú, alacsony zajszinttel működő szűrő, amely szűrőfelszíni erős elektrosztatikus erővel gyűjti össze a káros mikroszkopikus részecskéket, ideértve a légúti megbetegedéseket okozó pollent és a finomport is.

1 Háttér-információk

- A káros, beltéri mikroorganizmusok által okozott halálesetek becsült száma 2.800.000 (az Egészségügyi Világszervezet 2000. évi jelentése).
- A mikrorészecskék típusai a vírusok, baktériumok, a füst és a gombák.
- A részecskék méretének csökkenésével növekszik az asztma és a tüdőbetegségek megjelenésének esélye.



Beltéri légúti megbetegedések és allergének

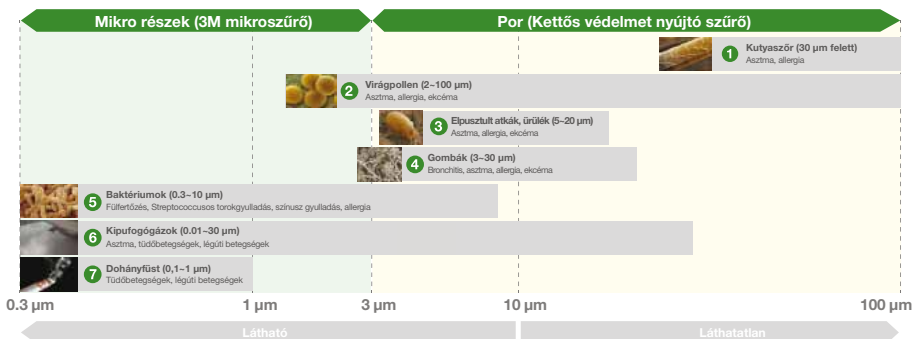



2 Mi jelent a védelmet nyújtó szűrőrendszer?

A tökéletesített 3M mikro védelmet nyújtó szűrő javítja a ciklotronos plazma szűrési hatékonyságát és teljesítményét, így alkotva egy átfogó szűrőrendszert.

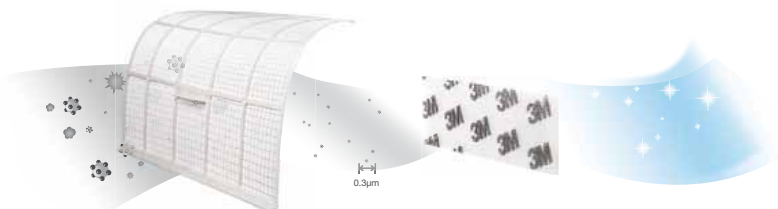

1. lépés: Kettős védelmet nyújtó szűrő

A kettős védelmet nyújtó szűrő előnyei

Az első szűrő felfogja a 3µm-nél nagyobb porszemcséket és antibakteriális funkciója van.

A por és a baktériumok eltávolítása



3µm-nél nagyobb porszemcsék



Baktériumok

Könnyen kinyitható és tisztítható

Az egyszerű kialakítású, alsó burkolólap sokkal könnyebbé teszi a légkondicionáló tisztítását.

A szűrő kialakítása a könnyebb kezelést és tisztítást szolgálja, ezzel is lehetővé téve annak hosszabb élettartamát.



2. lépés: 3M mikro védelmet nyújtó szűrő

Hogyan működik?

A szűrőfelületi, erős elektrostatikus erőnek köszönhetően összegyűjti a káros mikroszkopikus részecskéket (0.3µm).

Nyitott csőszerkezet

A fertőtlenítő szűrő hullámosított kialakításával csökkentettük a lerakodott por vastagságát, s ennek eredményeként csökkent a nyomásvesztésig.

Mikroszerkezetű felület

A szűrő felületének rétegezésével javítottuk a portefelgő-teljesítményt.

Elektrostatikus feltöltődésű

0.5 KV statikusan indukált szűrőfelszín

Előnyök



1. lépés
A szűrő felfogja a port

2. lépés
A 3M mikro-védelmet nyújtó szűrő felfogja a negatív ion töltésű porszemcséket

3. lépés
Megtisztított levegő

Optimalizált légáram

Az LG klímaberendezései optimalizált módszerrel hűtik a szobát. Ez a módszer lehetővé teszi a gyorsabb hűtést és a hűs levegő egyenletes kifúvását minden irányba.



Jet Cool (gyorshűtés)

A légkimenetel kivitelezésének optimalizálása biztosítja az erőteljes légáramot, amely alig 5,6 perc alatt 5 fokkal csökkenti a szoba hőmérsékletét.



Lehűti
a szobát
5,6 perc
alatt

5°C

1 Gyorsabb hűtés

A beállított hőmérsékletet akár háromszor rövidebb idő alatt eléri, mint más klímaberendezések. A levegőkimenet optimalizált kialakítása akár 20%-kal képes felgyorsítani a beltéri keringtetést.

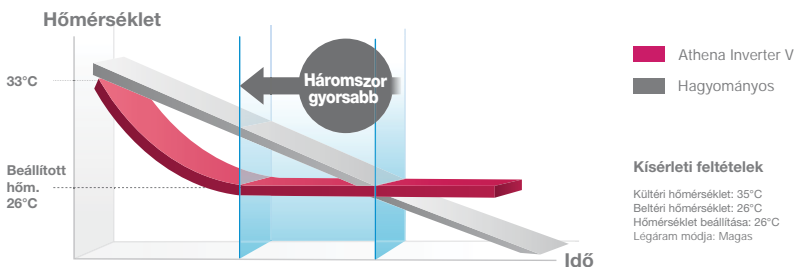

2 Hogyan érhetjük el a nagyobb teljesítményt?

A légkimeneti légáramot csökkentő második légvívny redukálásával a légáram még gyorsabb lesz és a légáram legnagyobb tömege 15,5 mm³.

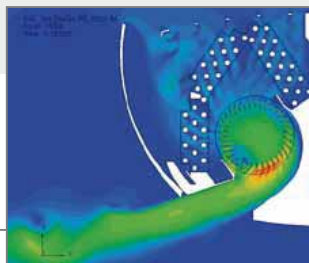

Alacsony Sebeség Nagy



Négyirányú légterelés

Az LG légkondicionálói a szoba minden sarkába eljuttatják a hideg levegőt. A négyirányú légterelés gyorsan és hatékonyan fújja a levegőt több irányba.



1 Optimalizált légáram

A négyirányú légterelés gyorsan és hatékonyan fújja a hideg levegőt több irányba, a szoba minden sarkába.

- A vízszintes terelőlapát iránya 1-től 6-os fokozatig szabályozható, teljesen automatikus mozgás-lehetőséggel. A funkciónak köszönhetően sokkal gyorsabban lehűthetőek a szoba egyes részei.
- A függőleges terelőlapátok iránya az 1-es fokozattól az 5-ös fokozatig állítható, jobb és bal irányba, teljesen automatikus mozgással. Ez a funkció lehetővé teszi, hogy a klímaberendezés egészen rövid idő alatt lehűtse a beltér egyes részeit.
- A négyirányú légterelés optimalizált légáramot biztosít, függetlenül attól, hogy Ön hol tartózkodik a szobában.

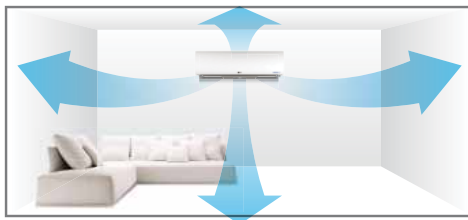

Hat fokozatú függőleges terelőlapát

A függőleges terelőlapát iránya az 1-es fokozattól az 5-ös fokozatig állítható, jobb és bal irányba, teljesen automatikus mozgással. Ez a funkció lehetővé teszi, hogy a klímaberendezés egészen rövid idő alatt lehűtse a beltér egyes részeit.



Öt fokozatú vízszintes terelőlapát

A vízszintes lapát iránya az 1-es fokozattól a 6-os fokozatig állítható be automatikus mozgással. A funkciónak köszönhetően a beltér egyes részei gyorsabban lehűthetők.

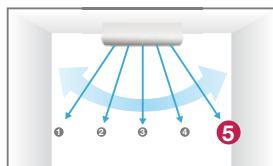

Optimalizált légáram

A sűrűdési zajsíntet a lehető legkisebbre csökkentettük, mivel a ventilátor magas sűrítési viszonya és az optimalizált légáram minimalizálja az ellenállást a légáram mennyiségének sűrítésével.

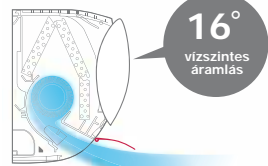

Fűtés

Az LG hőszivattyús rendszerének és inverteres technológiájának köszönhetően, a légkondicionálót hosszabb ideig használhatja nagyobb megtakarítás mellett.



Magasfokú hatékonyság

Az LG hőszivattyújával akár 80%-kal több energiát takaríthat meg, mint az elektromos fűtőtesttel



1 Inverter technológia

Az utóbbi időben nagy figyelem irányult a hőszivattyúkra, energia-megtakarítási előnyeiknek köszönhetően. Valójában, az inverteres hőszivattyúval ellátott termékek energiahatékonysága jelentősen magasabb, mint az állandó sebességű, nem inverteres gyártmányoké. Következésképpen, az LG inverteres termékei segíthetnek Önnek, hogy fűtéskor akár 74%-kal több energiát takarítson meg. Továbbá, az energiahatékony inverteres termékek használatával a széndioxid kibocsátás miatt sem kell aggódnia.

Energiatakarékosság fűtéskor

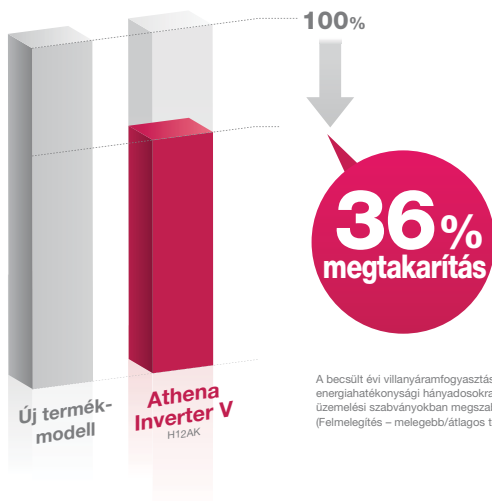

A becsült évi villanyáramfogyasztás az európai fűtési/hűtési energiahatékonysági hányadosokra (SEER/SCOP) vonatkozó üzemelési szabványokban megszabott átlag alatt van. (Felmelegítés – melegebb/átlagos terület: 1400 óra)



Kényelem extrém fűtés mellett

Egyedi funkciójának köszönhetően, az LG Athena Xtreme Inverter V légkondicionálással megelőzhetőek a fagykárokat nyaralójában, garázsában vagy háza alagsorában a téli, hideg hónapok ideje alatt.



2 Extrém fűtés

Az LG megvizsgálta vásárlói igényeit, figyelembe véve mindennapi szükségleteiket. Így az LG Athena Xtreme Inverter V légkondicionálóba beépítésre került egy "kényelem extrém fűtés mellett" funkció is, mely a téli hónapokban védelmet biztosít nyaralójában, garázsában vagy háza alagsorában a fagykároktól.

- A teljesen nyitott, vízszintes lamellaszög és a nagy sebességű ventilátormotor jól szétteríti a meleg levegőt a helyiségben, így fenntartható a kívánt hőmérséklet.
- A jégtelenítő ciklus kényelem extrém fűtés melletti üzemmódban ugyanúgy működik, mint normál üzemmódban.

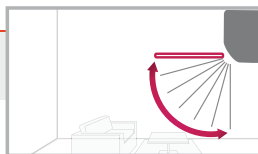

3 Kijelző

A kényelem extrém fűtés melletti üzemmód a távvezérlőn található "LH" gombbal állítható be.



Ebben az üzemmódban az igényes LED kijelzőn az "LH" kijelzés látható.

4 Széles fűtési tartomány

A fűtési funkcióval ellátott modellek szélesebb üzemi tartományával, az LG Inverteres, levegő-levegő hőszivattyúi hatékonyan felmelegítik szobáját extrém kültéri hőmérséklet mellett is.

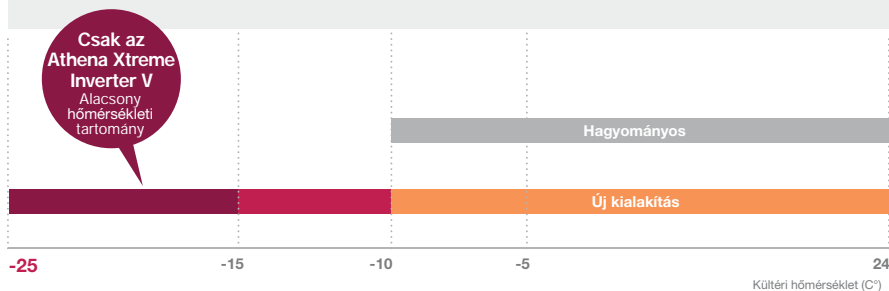

Fűtés

Élvezze a hathatós fűtést az LG klímaberendezéseivel! Nemcsak hatékonyan, hanem gyorsan és egyenletesen melegítik fel a szobát.



Hatékony fűtés

Az LG klímaberendezései tágabb teret képesek felmelegíteni, rövidebb idő alatt, meleg és kényelmes életteret kialakítva.



1 Azonnali kényelem

A szoba azonnali felmelegítése annak köszönhető, hogy a kiválasztott szobahőmérsékletet rövidebb idő alatt érjük el.



A beállított hőmérséklet akár 6,3-szer rövidebb idő alatt érhető el, mint más klímaberendezéseknél.

Négy- irányú légáramlás



2 Optimalizált légáram

12 m-es hathatós légáram

Az LG új, nagyobb ventilátorlapátjai lehetővé teszik, hogy akár 12 m távolságban is érezze a friss levegőt. Ez azt jelenti, hogy a fűtés gyors és hatékony és sokkal rövidebb időn belül éreznifogja a meleget.

12 m
légáram-
távolság



6 függőleges és 5 vízszintes fokozat

6 függőleges fokozat / a légáram hosszabb hatótávolsága 5 vízszintes fokozat / a légáram egyenletes eloszlása a távoli szegletekig

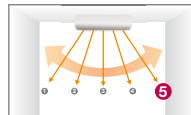

Könnyű légáram-szabályzás

Az LG klímaberendezése automatikusan 4 irányba fújja a levegőt.

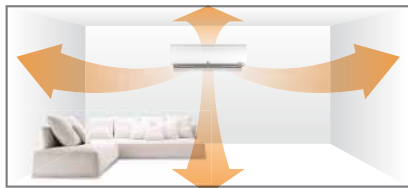

A kifűvási irány szabályzása lehetővé teszi a légáram irányának beállítását a klímaberendezés helyzetétől függően.

Függőleges légáram

Fűtéskor a légtérelő lapát lefelé irányítja a meleg levegőt, annak érdekében, hogy a szobahőmérséklet kellemes és egyenletes maradjon.

70°
függőleges
légáram

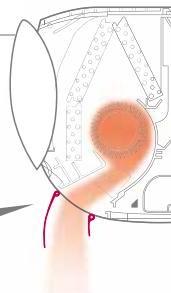

Elegáns kivitelezés

Az LG légkondicionálók más gyártók termékeihez nem hasonlítható eleganciával kerültek kialakításra. Ne csupán légkondicionálnak tekintse őket, hanem egy, az életterét megszépítő tárgynak.

**ATHENA
INVERTER V**



Ízléses kidolgozás

Az előlő borítólapp ízléses kidolgozása



Méhsejt-szerkezetű levegő-bemenet

A levegőbeszívó nyílást egyedi, méhsejt-szerkezetű ráccsal kivitelettük.



Elegáns működés

A stílus eleganciáját a légtérrelő szárny makulálatlan működésével tökéletesítettük.



Elbűvölő kijelző

Nincs külön kijelző lámpa a terméken, a LED kijelző csak akkor látható, ha a klímaberendezés be van kapcsolva.

ARTCOOL *INVERTER V*



Krómozott élek

Kis helyigény, tartós kivitel.



Edzett üveg

Fémes csillogása és ragyogása sokáig megmarad.



Nagy intenzitású LED

Elegáns kijelző, ötletes fehér csikkal



Letisztult vonalak

A készülék áramvonalas kialakítása megragadja a tekintetet.

Egyszerű telepítés

Az LG klímaberendezéseket úgy terveztük, hogy könnyebb és hatékonyabb legyen a szerelésük, függetlenül a környezetre és a szerelésében részt vevők számára.

1 Tökéletes kidolgozás

A beltéri egység kivételesen széles borítólapja elrejtja a csővezetékeket és a kevésbé esztétikus részeket, így a beltéri egység egyneműnek, rendezettnek tűnik.

- Nagyobb hely a csövek és az elvezető tömlő számára.
- Még szélesebb takarólap a csőszerelvények számára.

Hagyományos

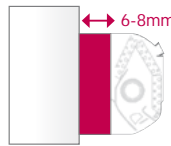

LG

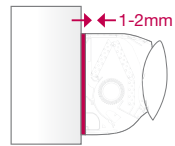

2 Szélesebb tér a csőhálózat számára

A csövek számára biztosított tér szélesebb mint a versenytársak termékein, ezáltal megkönnyítve a beépítést.

- A könnyebb beépítés érdekében, 45%-kal megnöveltük a szerelésre biztosított tér nagyságát csökkentve szerelési időt

Hagyományos

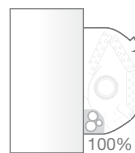

LG

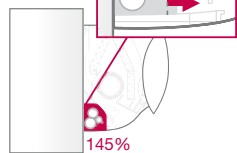

3 Fejlesztett szerelőlap

Az LG módosított szerelőlapja szélesebb az szerelési idő csökkentése érdekében.

- A szerelőlapba vésett beépítési tippek szintén a könnyű szerelést segítik, mivel nincs szükség a szerelési kézikönyvre.





4 Megemelt szervizszelep

Hogy megkönnyítsük a csatlakozást olyan helyeken is, ahol nehéz a hozzáférés, a szervizszelepet magasabbra helyeztük.

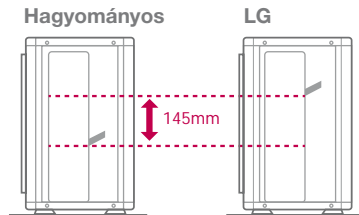

5 Eltávolítható fenéklemez

A fenéklemez szükség szerint eltávolítható, ezzel is megkönnyítve a szerelést.

- A berendezés szétszerelése vagy pótlólagos alátámasztása nem szükséges a leszerelhető alvázburkolat és a támasztéknak köszönhetően.

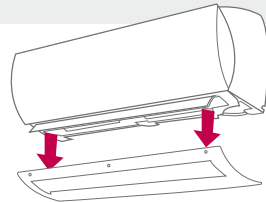

6 Kitémasztó kar a szereléshez

A kitémasztó kar használatával elegendő tér alakul ki a fal és a berendezés között a könnyebb szerelés érdekében.

- Az LG szabadalmaztatott kitémasztó karjának köszönhetően, a szerelést egy személy is elvégezheti.

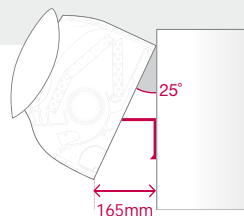

Termék- választék

ATHENA
 XTREME
 INVERTER V

 P09MN
 P12MN

ATHENA
 INVERTER V

 H09AK
 H12AK

SEER/SCOP mutatók

Hűtés

Fűtés

Magasfokú energia-hatékonyság	9.000 BTU/h	A+++ A+++	A+++ A+++
	12.000 BTU/h	A+++ A+++	A+++ A+++
	18.000 BTU/h		
	24.000 BTU/h		
Extrém fűtés			Aktív energiaszabályzás
		Extrém fűtés	
Tökéletes csend		17 dB (éjszakai üzemmód)	
			Kültéri egység csendes üzemmódja (-3dBA üzemmód)
Tökéletes egészségvédelem	Plasmaster [™] ionizáló	Plasmaster [™] ionizáló	
	Plasmaster [™] szűrő	Plasmaster [™] szűrő	
	Plasmaster [™] automatikus tisztítófunkció	Plasmaster [™] automatikus tisztítófunkció	
	3M többszörös védelmet nyújtó szűrő	3M többszörös védelmet nyújtó szűrő	
	3M mikroszűrő		
Levegő áram		6 függőleges és 5 vízszintes fokozat (négyirányú automatikus terelőlapát-beállítás)	
Beépítés és szerviz		Gyors és egyszerű szerelés (kitámasztóval)	

*R – Tükr • V – Ezüst • W – Fehér

ARTCOOL Gallery
INVERTER V



G09PK
G12PK

ARTCOOL
INVERTER V



A09RK*
A12RK*
A18RK*

ADVANCE
INVERTER V



P09RK
P12RK
P18RK
P24RK

Eco
INVERTER V



E09EK
E12EK

A A

A++ A+

A+ A

A A

A A

A++ A+

A+ A

A A

A+ A

A+ A

A+ A

Aktív energiaszabályzás

19 dB (éjszakai üzemmód)

Kültéri egység csendes üzemmódja
(-3dBA üzemmód)

Plasmaster[®] ionizáló

Plasmaster[®] szűrő

Plasmaster[®] automatikus tisztítófunkció

3M mikro védelmet nyújtó szűrő

Négyirányú
légbefúvás

6 függőleges és 5 vízszintes fokozat
(négyirányú automatikus tereklámpát-
beállítás)

3 függőleges fokozat
(kétirányú tereklámpát-beállítás)

Kétirányú
légbefúvás

Gyors és egyszerű szerelés (kitámasztóval)



Termékmodell-áttekintés		9K		12K	
Beltéri modell		P09MN		P12MN	
Kültéri modell		P09MN		P12MN	
Beltéri egység					
Teljesítmény	Hűtés	Min.	W	300	300
		Névleges	W	2500	3500
		Max.	W	3800	4040
	Fűtés	Min.	W	300	300
		Névleges	W	3200	4000
		Max.	W	6600	6800
	Fűtés 0°C	Névleges	W	4600	4900
	Fűtés -5°C	Névleges	W	4600	4900
	Fűtés -15°C	Névleges	W	3700	4300
	Fűtés -20°C	Névleges	W	3100	3600
Teljesítményfelvétel	Hűtés	Névleges	W	450	760
	Fűtés +7°C	Névleges	W	570	800
E.E.R. (Energiahatékonysági hányados)				5,6	4,6
S.E.E.R.				6,2	6,1
C.O.P. (Teljesítményhányados)				5,6	5,0
S.C.O.P.				4,0	4,0
Low Heating				0	0
Energiahatékonysági osztály	Hűtés			A+++	A+++
	Fűtés			A+++	A+++
Évi energiafogyasztás			kWh	225	380
Hangnyomásszint	Hűtés	Éjszakai üzemmód	dBA	17	17
		Alacsony	dBA	25	25
		Közepes	dBA	33	33
		Magas	dBA	38	39
	Fűtés	Alacsony	dBA	25	25
		Közepes	dBA	33	33
		Magas	dBA	38	39
Hangteljesítmény	Hűtés	Magas	dBA	57	57
Légáramlás mértéke	Hűtés	Éjszakai üzemmód	m ³ /min	5,0	5,0
		Alacsony	m ³ /min	8,5	8,5
		Közepes	m ³ /min	11,5	11,5
		Magas	m ³ /min	14,5	14,5
		Max. (táp)	m ³ /min	16,5	16,5
	Fűtés	Alacsony	m ³ /min	9,5	9,5
		Közepes	m ³ /min	12,5	12,5
		Magas	m ³ /min	16,5	16,5
Páramentesítés mértéke			l/h	1,5	1,7
Üzemi áramfelvétel	Hűtés	Névleges	A	2,3	3,5
		Max.	A	5,5	6,0
	Fűtés	Névleges	A	2,9	3,8
		Max.	A	7,0	7,0
Indítási áramfelvétel	Hűtés / Fűtés	Névleges	A	2,3 / 2,9	3,5 / 3,8
Tápegység			Φ / V /Hz	1 / 220-240 / 50	1 / 220-240 / 50
Kis megszakító			A	13	13
Tápegység vezeték			N x mm ²	3 x 1,5	3 x 1,5
Tápkábel és vezeték			N x mm ²	4 x 1,5	4 x 1,5
Méreték			mm	875 x 295 x 235	875 x 295 x 235
Nettó tömeg			kg	11,5	11,5
Ventilátormotor kimenő teljesítménye			W	20	20
Kültéri egység					
Működési tartomány	Hűtés / Fűtés	Min. – Max.	°CDB	-10 ~ -48°C / -25 ~ -24°C	-10 ~ -48°C / -25 ~ -24°C
Hangnyomásszint	Hűtés / Fűtés	Magas	dBA	45 / 45	45 / 45
Hangteljesítmény	Hűtés	Magas	dBA	65	65
Légáramlás mértéke	Hűtés	Magas	m ³ /min	33	33
Csővezetékátlózat	Hossz. (kül./bel. egys.)	Min. / Max.	m	3 / 20	3 / 20
	Szűrőkülönbség (kül./bel. egys.)	Max.	m	10	10
Csővezeték-csatlakozás	Folyadék	OD (Kültér)	mm	6,35	6,35
		OD (Kültér)	Hüvelyk	1/4	1/4
	Gáz	OD (Kültér)	mm	9,52	9,52
		OD (Kültér)	Hüvelyk	3/8	3/8
	Dréncső	OD (Kültér)	mm	21,5	21,5
		OD (Kültér)	Hüvelyk	0,85	0,85
Hűtőközeg	Tipus			R410A	R410A
	Hűtőközeg töltet 7,5 m-en	g		1150	1150
	Utántöltés	g/m		20 (12,5 m felett)	20 (12,5 m felett)
Ventilátormotor kimenő teljesítménye		W		45	45
Kompresszor típusa				Rotációs ikerkompresszor	Rotációs ikerkompresszor
Nettó tömeg			kg	35	35
Méreték			mm	770 x 545 x 288	770 x 545 x 288

P09MN / P12MN

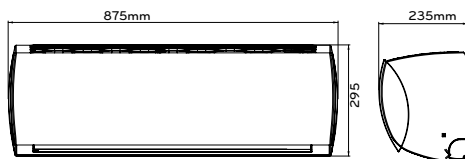

P09MN / P12MN

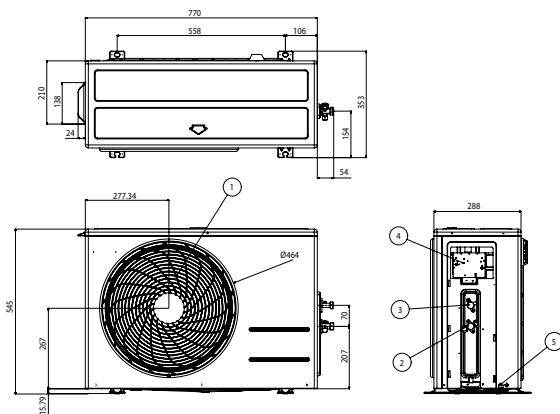

(Mértékegység: mm)

Az elem megnevezése	
1	Levegőkivezető díszrács
2	Gázcsatlakozás
3	Folyadékcső-csatlakozás
4	Tápkábel és vezeték
5	Földelő csavar
6	Szervizszélep borítólappja



Termékmodell-áttekintés				9K	12K
Beltéri modell				H09AK	H12AK
Kültéri modell				H09AK	H12AK
Beltéri egység					
Tejlesztmény	Hűtés	Min.	W	300	300
		Névtleges	W	2500	3500
		Max.	W	3800	4040
	Fűtés	Min.	W	300	300
		Névtleges	W	3200	4000
		Max.	W	6600	6800
	Fűtés -7°C	Névtleges	W	4300	4600
Tejlesztményfelvétel	Hűtés	Névtleges	W	450	760
	Fűtés +7°C	Névtleges	W	570	740
E.E.R. (Energiahatékonysági hányados)			W/W	5,6	4,6
S.E.E.R. (Energiahatékonyság hűtés üzemmódban)				9,1	8,9
C.O.P. (Tejlesztményhányados)			W/W	5,6	5,4
S.C.O.P. (Energiahatékonyság fűtési üzemmódban)				5,2	5,1
Energiahatékonysági osztály	Hűtés			A+++	A+++
	Fűtés			A+++	A+++
Évi energiafogyasztás	Hűtés		kWh	99	138
	Fűtés		kWh	846	1098
Hangnyomásszint	Hűtés	Ejszakai üzemmód	dBA	17	17
		Alacsony	dBA	25	25
		Közepes	dBA	33	33
		Magas	dBA	38	39
	Fűtés	Alacsony	dBA	25	25
		Közepes	dBA	33	33
		Magas	dBA	38	39
Hangteljesítmény	Hűtés	Magas	dBA	57	57
Légáramlás mértéke	Hűtés	Ejszakai üzemmód	m ³ /min	5,0	5,0
		Alacsony	m ³ /min	5,5	5,5
		Közepes	m ³ /min	11,5	11,5
		Magas	m ³ /min	14,5	14,5
		Max. (táp)	m ³ /min	15,5	15,5
	Fűtés	Alacsony	m ³ /min	9,5	9,5
		Közepes	m ³ /min	12,5	12,5
		Magas	m ³ /min	16,5	16,5
Páramentesítés mértéke			l/h	1,5	1,7
Üzemi áramfelvétel	Hűtés	Névtleges	A	2,3	3,5
		Max.	A	5,5	6,0
	Fűtés	Névtleges	A	2,9	3,8
		Max.	A	7,0	7,0
Indítási áramfelvétel	Hűtés	Névtleges	A	2,3	3,5
	Fűtés	Névtleges	A	2,9	3,8
Tápegység			Φ / V / Hz	1 / 220-240 / 50	1 / 220-240 / 50
Kis megszakító			A	13	13
Tápegység vezeték			N x mm ²	3 x 1,0	3 x 1,0
Tápkábel és vezeték			N x mm ²	4 x 1,0 (Földeléssel együtt)	4 x 1,0 (Földeléssel együtt)
Méreték			mm	875 x 295 x 235	875 x 295 x 235
Nettó tömeg			kg	11,5	11,5
Ventilátormotor kimenő teljesítménye			W	20	20
Kültéri egység					
Működési tartomány	Hűtés	Min. - Max.	°CDB	-10-48	-10-48
	Fűtés	Min. - Max.	°CWB	-15-24	-15-24
Hangnyomásszint	Hűtés	Magas	dBA	45	45
	Fűtés	Magas	dBA	45	45
Hangteljesítmény	Hűtés	Magas	dBA	65	65
Légáramlás mértéke		Magas	m ³ /min	33	33
Csővezetékhalózat	Hossz (kül./bel. egys.)	Min.	m	3	3
		Max.	m	20	20
	Szűrőteljesítmény (kül./bel. egys.)	Max.	m	10	10
Csővezeték-csatlakozás	Folyadék	OD (Kültéri)	mm	6,35	6,35
		OD (Kültéri)	Hüvelyk	(1/4)	(1/4)
	Gáz	OD (Kültéri)	mm	9,52	9,52
		OD (Kültéri)	Hüvelyk	(3/8)	(3/8)
	Dréncső	OD (Kültéri)	mm	21,5	21,5
		OD (Kültéri)	Hüvelyk	0,85	0,85
Hűtőközeg	Típus			R410A	R410A
	Hűtőközeg töltet 7,5 m-en		g	1,150	1,150
	Utántöltés		g/m	20	20
Ventilátormotor kimenő teljesítménye			W	45	45
Kompresszor típusa				Pertációs ikerkompresszor	Pertációs ikerkompresszor
Nettó tömeg			kg	35	35
Méreték			mm	770 x 545 x 288	770 x 545 x 288

H09AK / H12AK

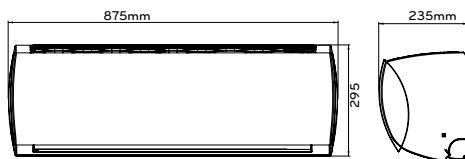

H09AK / H12AK

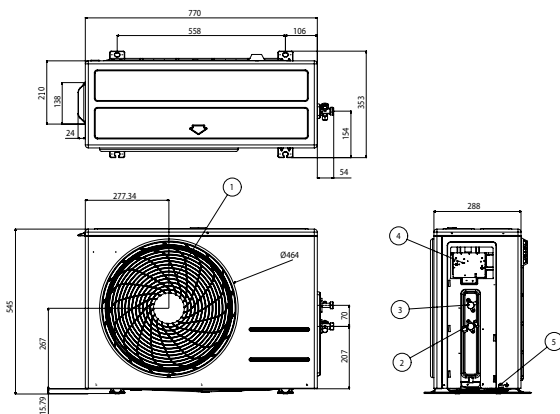

(Mértékegység: mm)

Az elem megnevezése	
1	Levegőkivezető disztrács
2	Gázcsatlakozás
3	Folyadékcső-csatlakozás
4	Tápkábel és vezeték
5	Földelő csavar
6	Szervizzelep borítólappja

ARTCOOL Gallery INVERTER V

G09PK / G12PK



Magasfokú energia-hatékonyság Kéfe nélküli egyenáramú motor Plasmaster szűrő Automatikus tisztítófunkció Jet Cool Négyirányú pántázás Elegáns dizájn

Termékmodell-áttekintés				9K	12K	
Beltéri modell				G09PK	G12PK	
Kültéri modell				G09PK	G12PK	
Beltéri egység						
Teljesítmény	Hűtés	Min.	W	1300	1300	
		Névleges	W	2700	3500	
		Max.	W	3500	4000	
	Fűtés	Min.	W	1300	1300	
		Névleges	W	3500	4000	
		Max.	W	4200	5000	
	Teljesítményfelvétel	Fűtés -7°C	Névleges	W	3400	3600
		Hűtés	Névleges	W	700	1060
		Fűtés +7°C	Névleges	W	930	1100
	E.E.R. (Energiahatékonysági hányados)			W/W	3.86	3.30
S.E.E.R. (Energiahatékonyság hűtés üzemmódban)				5.30	5.30	
C.O.P. (Teljesítményhányados)			W/W	3.76	3.64	
S.C.O.P. (Energiahatékonyság fűtési üzemmódban)				3.50	3.40	
Energiahatékonysági osztály		Hűtés		A	A	
		Fűtés		A	A	
Évi energiafogyasztás		Hűtés	kWh	178	230	
		Fűtés	kWh	1440	1647	
Hangnyomásszint		Hűtés	Ejszakai üzemmód	dBA	23	23
			Alacsony	dBA	25	25
			Közepes	dBA	29	32
		Fűtés	Magas	dBA	35	39
			Alacsony	dBA	25	25
			Közepes	dBA	29	32
		Magas	dBA	35	39	
Hangteljesítmény		Hűtés	Magas	dBA	57	57
Légáramlás mértéke		Hűtés	Ejszakai üzemmód	m ³ /min	5.0	5.0
			Alacsony	m ³ /min	6.0	6.0
			Közepes	m ³ /min	8.0	8.0
		Fűtés	Magas	m ³ /min	9.0	9.0
			Max. (táp)	m ³ /min	9.5	9.5
			Alacsony	m ³ /min	6.5	6.5
			Közepes	m ³ /min	8.5	8.5
			Magas	m ³ /min	9.4	9.4
					1.2	1.5
		Páramentesítés mértéke			l/h	
Üzemi áramfelvétel		Hűtés	Névleges	A	3.3	4.8
			Max.	A	6.0	6.0
		Fűtés	Névleges	A	4.3	5.0
		Max.	A	7.0	7.0	
Indítási áramfelvétel		Hűtés	Névleges	A	3.3	4.8
		Fűtés	Névleges	A	4.3	5.0
Tápegység			Φ / V /Hz	1/220-240/50	1/220-240/50	
Kis megszakító			A	15	15	
Tápegység vezeték			N x mm ²	3 x 1.0	3 x 1.0	
Tápkábel és vezeték			N x mm ²	4 x 1.0 (Földeléssel együtt)	4 x 1.0 (Földeléssel együtt)	
Méretek			mm	600 x 600 x 146	600 x 600 x 146	
Nettó tömeg			kg	15	15	
Ventilátormotor kimenő teljesítménye			W	15	15	
Kültéri egység						
Működési tartomány		Hűtés	Min. - Max.	°CDB	-10-48	-10-48
		Fűtés	Min. - Max.	°CWB	-10-24	-10-24
Hangnyomásszint		Hűtés	Magas	dBA	45	45
		Fűtés	Magas	dBA	45	45
Hangteljesítmény		Hűtés	Magas	dBA	65	65
		Fűtés	Magas	dBA	33	33
Légáramlás mértéke		Hűtés	Magas	m ³ /min	33	33
		Csővezeték-hálózat	Hossz. (kül./bel. egys.)	Min.	m	15
			Max.	m	15	15
			Szűrőkülönbség (kül./bel. egys.)	Max.	m	7
Csővezeték-csatlakozás		Folyadékok	OD (Kültér)	mm	6.35	6.35
			OD (Kültér)	Hüvelyk	1/4	1/4
		Gáz	OD (Kültér)	mm	9.52	9.52
			OD (Kültér)	Hüvelyk	3/8	3/8
		Dréncső	OD (Kültér)	mm	21.5	21.5
			OD (Kültér)	Hüvelyk	0.85	0.85
Hűtőközeg		Tipus		R410a	R410a	
		Hűtőközeg töltet 7,5 m-en	g	1000	1000	
		Utántöltés	g/m	20	20	
		Ventilátormotor kimenő teljesítménye	W	43	43	
Kompresszor típusa				Rotációs	Rotációs	
Nettó tömeg			kg	34	34	
Méretek			mm	770 x 545 x 288	770 x 545 x 288	

G09PK / G12PK

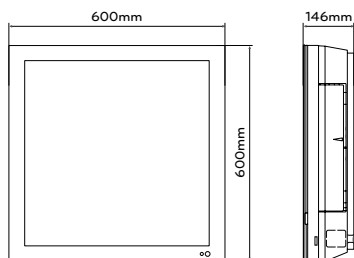

G09PK / G12PK

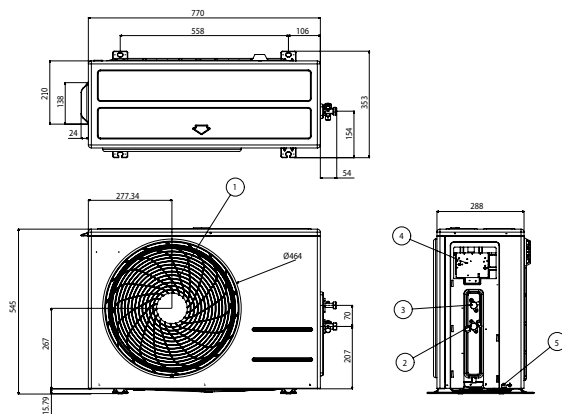

(Mértékegység: mm)

Az elem megnevezése	
1	Levegőkivezető diszrács
2	Gázcsőcsatlakozás
3	Folyadékcső-csatlakozás
4	Tápkábel és vezeték
5	Földelő csavar
6	Szervízzelep borítólapja



Magasfokú energiatakarékosság Aktív energia-
szabályozás Kefe nélküli
egyenáramú motor Ferdelapítós
ventilátor Tökéletes
csend Néma
üzem mód 3M mikro
védelmet nyújtó
szűrő Plasmaster
ionizáló Automatikus
újrátöltésfunkció Kettős védelmet
nyújtó szűrő Jet Cool Négyszárnyú
pisztácia Elegáns
dizájn Gyors és
egyszerű
szereelés

Termékmodell-áttekintés				9K	12K	18K	
Beltéri modell				A09RK	A12RK	A18RK	
Kültéri modell				S09AK	S12AK	S18AK	
Beltéri egység							
Teljesítmény	Hűtés	Min.	W	890	890	900	
		Névleges	W	2500	3500	5200	
		Max.	W	3700	4040	6000	
	Fűtés	Min.	W	890	890	900	
		Névleges	W	3200	4000	6300	
		Max.	W	5000	6000	9000	
Teljesítményfelvétel	Fűtés -7°C	Névleges	W	3200	3800	5400	
	Hűtés	Névleges	W	550	880	1.500	
	Fűtés +7°C	Névleges	W	700	960	1.650	
E.E.R. (Energiahatékonysági hányados)			W/W	4.55	3.98	3.47	
S.E.E.R. (Energiahatékonyság hűtés üzemmódban)				6.2	6.1	5.7	
C.O.P. (Teljesítményhányados)			W/W	4.57	4.17	3.82	
S.C.O.P. (Energiahatékonyság fűtési üzemmódban)				4.0	4.0	3.4	
Energiahatékonysági osztály	Hűtés			A++	A++	A	
	Fűtés			A+	A+	A	
Évi energiafogyasztás	Hűtés		kWh	142	201	319	
	Fűtés		kWh	1120	1400	2594	
Hangnyomásszint	Hűtés	Ejszakai üzemmód	dBA	19	19	29	
		Alacsony	dBA	23	23	35	
		Közepes	dBA	33	33	40	
		Magas	dBA	38	39	42	
	Fűtés	Alacsony	dBA	23	23	35	
		Közepes	dBA	33	33	40	
		Magas	dBA	38	39	42	
Hangteljesítmény	Hűtés		dBA	57	57	60	
	Hűtés		Ejszakai üzemmód	3.5	3.5	8.5	
Légáramlás mértéke	Hűtés	Alacsony	m ³ /min	5.5	5.5	10.5	
		Közepes	m ³ /min	8	8	12.5	
		Magas	m ³ /min	10	10	14.5	
		Max. (táp)	m ³ /min	12	12	19	
	Fűtés	Alacsony	m ³ /min	10.5	10.5	10.5	
		Közepes	m ³ /min	8.5	8.5	12.5	
		Magas	m ³ /min	6.5	6.5	14.5	
Páramentesítés mértéke			l/h	1.1	1.3	2	
Üzemi áramfelvétel	Hűtés	Névleges	A	2.6	4.1	6.6	
		Max.	A	6.0	6.0	7.8	
	Fűtés	Névleges	A	3.2	4.4	7.3	
		Max.	A	7.0	7.0	9.4	
Indítási áramfelvétel	Hűtés		A	2.6	4.1	6.6	
	Fűtés		Névleges	A	3.2	4.4	7.3
Tápegység			φ / V / Hz	1 / 220-240 / 50	1 / 220-240 / 50	1 / 220-240 / 50	
Kis megszakító			A	15	15	20	
Tápegység vezeték			N x mm ²	3 x 1.0	3 x 1.0	3 x 1.5	
Tápkábel és vezeték			N x mm ²	4 x 1.0 (Földeléssel együtt)	4 x 1.0 (Földeléssel együtt)	4 x 1.0 (Földeléssel együtt)	
Méret			mm	885 x 285 x 205	885 x 285 x 205	1030 x 325 x 245	
Nettó tömeg			kg	10	10	15.5	
Ventilátormotor kimenő teljesítménye			W	20	20	49	
Kültéri egység							
Működési tartomány	Hűtés	Min. - Max.	°CDB	-10-48	-10-48	-10-48	
		Min. - Max.	°CWB	-15-24	-15-24	-15-24	
Hangnyomásszint	Hűtés		dBA	45	45	54	
	Fűtés		Magas	dBA	45	45	54
Hangteljesítmény	Hűtés		dBA	65	65	65	
			Magas	m ³ /min	33	33	50
Légáramlás mértéke	Hűtés		m	2	2	2	
			Max.	m	20	20	20
Csővezeték-hálózat	Hűtés		m	10	10	10	
			Max.	m	10	10	10
Csővezeték-csatlakozás	Folyadék	OD (Kültér)	mm	6.35	6.35	6.35	
		OD (Kültér)	Hüvelyk	(1/4)	(1/4)	(1/4)	
Gáz	OD (Kültér)		mm	9.52	9.52	12.7	
			Hüvelyk	(3/8)	(3/8)	(1/2)	
Dréncső	OD (Kültér)		mm	21.5	21.5	21.5	
			Hüvelyk	0.85	0.85	0.85	
Hűtőközeg	Tipus			R410A	R410A	R410A	
			Hűtőközeg töltet 7,5 m-en	g	1.000	1.000	1350
			Utántöltés	g/m	20	20	20
Ventilátormotor kimenő teljesítménye			W	43	43	85	
Kompresszor típusa				1P Rotációs	1P Rotációs	Rotációs ikerkompresszor	
Nettó tömeg			kg	32.3	32.3	49	
Méret			mm	770 x 545 x 288	770 x 545 x 288	870 x 655 x 320	

*R – Tűkő • V – Ezüst • W – Fehér

ADVANCE INVERTER V



P09RK / P12RK / P18RK

P24RK



Termékmodell-áttekintés				9K	12K	18K	24K
Beltéri modell				P09RK	P12RK	P18RK	P24RK
Kültéri modell				P09RK	P12RK	P18RK	P24RK
Beltéri egység							
Tejlesztmény	Hűtés	Min.	W	890	900	900	900
		Névleges	W	2500	3500	5200	7030
		Max.	W	3700	4040	6000	8650
	Fűtés	Min.	W	890	890	900	900
		Névleges	W	3200	4000	6300	8440
		Max.	W	4100	5100	9000	11400
	Fűtés -7°C	Névleges	W	3000	3600	5400	7500
Tejlesztményfelvétel	Hűtés	Névleges	W	600	1,010	1,500	2,190
	Fűtés +7°C	Névleges	W	770	1,050	1,650	2,330
E.E.R. (Energiahatékonysági hányados)			W/W	3,73	3,24	3,47	3,21
S.E.E.R. (Energiahatékonysági hűtés üzemmódban)				5,8	5,7	5,9	5,9
C.O.P. (Tejlesztményhányados)			W/W	3,81	3,80	3,82	3,82
S.C.O.P. (Energiahatékonysági fűtési üzemmódban)				3,4	3,4	3,4	3,5
Energiahatékonysági osztály	Hűtés			A+	A+	A+	A+
	Fűtés			A	A	A	A
Évi energiafogyasztás	Hűtés		kWh	151	219	319	417
	Fűtés		kWh	1318	1565	2594	3360
Hangnyomásszint	Hűtés	Éjszakai üzemmód	dBA	19	19	29	37
		Alacsony	dBA	23	23	35	39
		Közepes	dBA	33	33	40	44
		Magas	dBA	38	39	42	49
	Fűtés	Alacsony	dBA	23	23	35	39
		Közepes	dBA	33	33	40	44
		Magas	dBA	38	39	42	49
Hangteljesítmény	Hűtés	Magas	dBA	57	57	60	65
Légáramlás mértéke	Hűtés	Éjszakai üzemmód	m ³ /min	3,5	3,5	8,5	10
		Alacsony	m ³ /min	5,5	5,5	10,5	12
		Közepes	m ³ /min	8	8	12,5	15
		Magas	m ³ /min	10	10	14,5	21
		Max. (táp)	m ³ /min	12	12	19	26
	Fűtés	Alacsony	m ³ /min	10,5	10,5	10,5	10
		Közepes	m ³ /min	8,5	8,5	12,5	14
		Magas	m ³ /min	6,5	6,5	14,5	21
Páramentesítés mértéke			l/h	1,1	1,3	2	2,8
Üzemi áramfelvétel	Hűtés	Névleges	A	2,66	4,6	6,6	9,5
		Max.	A	6,5	6,5	7,8	10,1
	Fűtés	Névleges	A	3,4	4,65	7,3	10,1
		Max.	A	6	6	9,4	14
Incltási áramfelvétel	Hűtés	Névleges	A	2,66	4,6	6,6	9,5
		Max.	A	3,4	4,65	7,3	10,1
Tápegység			Φ / V / Hz	1 / 220-240 / 50	1 / 220-240 / 50	1 / 220-240 / 50	1 / 220-240 / 50
Kis megszakító			A	15	15	20	25
Tápegység vezeték			N x mm ²	3 x 1,0	3 x 1,0	3 x 1,5	3 x 2,5
Tápkábel és vezeték			N x mm ²	4 x 1,0 (Fűtésessel egy/üti)	4 x 1,0 (Fűtésessel egy/üti)	4 x 1,0 (Fűtésessel egy/üti)	4 x 1,0 (Fűtésessel egy/üti)
Méret			mm	885 x 285 x 210	885 x 285 x 210	1030 x 325 x 245	1209 x 346 x 237
Nettó tömeg			kg	9	9	15,5	18
Ventilátormotor kimenő teljesítménye			W	20	20	49	30
Kültéri egység							
Működési tartomány	Hűtés	Min. - Max.	°CDB	-10-48	-10-48	-10-48	-10-48
	Fűtés	Min. - Max.	°CWB	-10-24	*-10-24	-15-24	-15-24
Hangnyomásszint	Hűtés		dBA	47	47	54	56
	Fűtés		dBA	47	47	54	56
Hangteljesítmény	Hűtés		dBA	65	65	65	70
Légáramlás mértéke	Hűtés		m ³ /min	27	27	50	60
Csővezetékhalózat	Hossz. (kül./bel. egys.)	Min.	m	3	3	-	-
		Max.	m	15	15	20	30
	Szánkikülönbség (kül./bel. egys.)	Max.	m	7	7	10	15
Osővezeték-csatlakozás	Folyadék	OD (Kültéri)	mm	6,35	6,35	6,35	9,52
		OD (Kültéri) Hüvelyk	(1/4)	(1/4)	(1/4)	(3/8)	(3/8)
	Gáz	OD (Kültéri)	mm	9,52	9,52	12,7	15,88
		OD (Kültéri) Hüvelyk	(3/8)	(3/8)	(1/2)	(5/8)	(5/8)
	Dréncső	OD (Kültéri)	mm	21,5	21,5	21,5	21,5
		OD (Kültéri) Hüvelyk	0,85	0,85	0,85	0,85	0,85
Hűtőközeg	Típus			R410A	R410A	R410A	R410A
	Hűtőközeg töltet 7,5 m-en		g	900	900	1350	2000
	Utántöltés		g/m	20	20	20	35
Ventilátormotor kimenő teljesítménye			W	43	43	85	124
Kompresszor típusa				Potációs	Potációs	Potációs ikerkompresszor	Potációs ikerkompresszor
Nettó tömeg			kg	26	28	49	58
Méret			mm	717 x 483 x 230	717 x 483 x 230	870 x 655 x 320	870 x 800 x 320

*az előlapon feltüntetett méretek

**mértékek a lábak nélkül

P09RK / P12RK

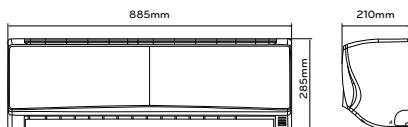

P18RK

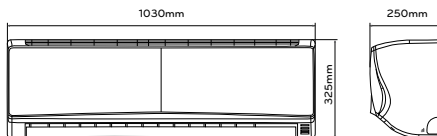

P24RK

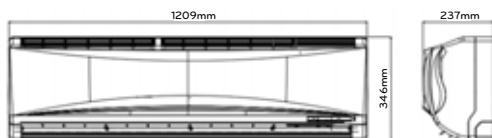

P09RK / P12RK

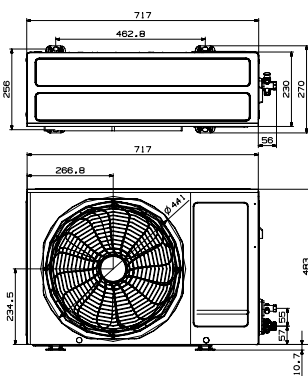

P18RK

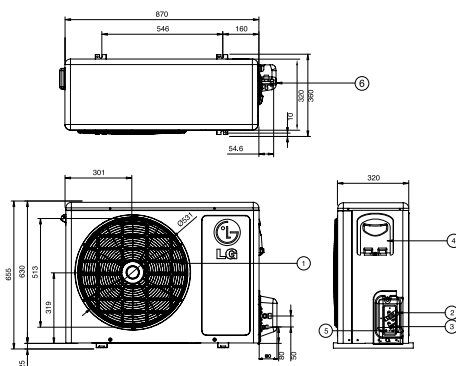

P24RK

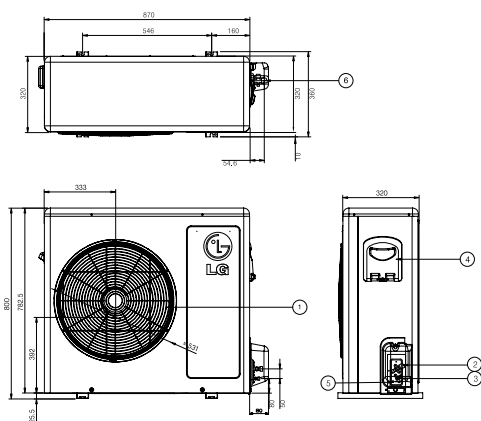

(Mértékegység: mm)

Az elem megnevezése	
1	Levegőkivezető díszrács
2	Gázcsatlakozás
3	Folyadékcső-csatlakozás
4	Tápkábel és vezeték
5	Földelő csavar
6	Szervizzelep borítólappja



Magasfokú energiahatékonyság Kéfe nélküli egységáramú motor Ferdelapátos ventilátor Kettős védelmet nyújtó szűrő Jet Cool Kétirányú pártázás Gyors és egyszerű szerelés

Termékmodell-áttekintés				9K	12K
Beltéri modell				E09EK	E12EK
Kültéri modell				E09EK	E12EK
Beltéri egység					
teljesítmény	Hűtés	Min.	W	890	900
		Névleges	W	2500	3500
		Max.	W	3700	4040
	Fűtés	Min.	W	890	890
		Névleges	W	3200	3800
		Max.	W	4100	5100
	Fűtés -7°C	Névleges	W	3000	3600
teljesítményfelvétel	Hűtés	Névleges	W	670	1,080
	Fűtés +7°C	Névleges	W	840	1,000
E.E.R. (Energiahatékonysági hányados)		W/W		3.73	3.24
S.E.E.R. (Energiahatékonyság hűtés üzemmódban)				5.5	5.4
C.O.P. (teljesítményhányados)		W/W		3.81	3.80
S.C.O.P. (Energiahatékonyság fűtési üzemmód)				3.4	3.4
Energiahatékonysági osztály	Hűtés			A	A
	Fűtés			A	A
Évi energiafogyasztás	Hűtés		kWh	159	227
	Fűtés		kWh	1318	1565
Hangnyomásszint	Hűtés	Éjszakai üzemmód	dBA	20	20
		Alacsony	dBA	25	25
		Közepes	dBA	33	33
		Magas	dBA	39	39
	Fűtés	Alacsony	dBA	25	25
		Közepes	dBA	33	33
		Magas	dBA	39	39
Hangteljesítmény	Hűtés	Magas	dBA	57	57
Légáramlás mértéke	Hűtés	Éjszakai üzemmód	m ³ /min	3.5	3.5
		Alacsony	m ³ /min	5.5	5.5
		Közepes	m ³ /min	8.0	8.0
		Magas	m ³ /min	10.0	10.0
		Max. (táp)	m ³ /min	12.0	12.0
	Fűtés	Alacsony	m ³ /min	6.5	6.5
		Közepes	m ³ /min	8.5	8.5
		Magas	m ³ /min	10.5	10.5
Páramentesítés mértéke			l/h	1.1	1.3
Üzemi áramfelvétel	Hűtés	Névleges	A	3.0	4.7
		Max.	A	5.4	6.5
	Fűtés	Névleges	A	3.7	4.4
		Max.	A	5.6	6.0
Indítási áramfelvétel	Hűtés	Névleges	A	3.0	4.7
	Fűtés	Névleges	A	3.7	4.4
Tápegység			Φ / V / Hz	1 / 220-240 / 50	1 / 220-240 / 50
Kis megszakító			A	15	15
Tápegység vezeték			N x mm ²	3 x 1.0	3 x 1.0
Tápkábel és vezeték			N x mm ²	4 x 1.0 (Földeléssel együtt)	4 x 1.0 (Földeléssel együtt)
Méreték			mm	885 x 285 x 210	885 x 285 x 210
Nettó tömeg			kg	9	9
Ventilátormotor kimenő teljesítménye			W	20	20
Kültéri egység					
Működési tartomány	Hűtés	Min. - Max.	°CDB	-10-48	-10-48
	Fűtés	Min. - Max.	°CWB	-10-24	-10-24
Hangnyomásszint	Hűtés	Magas	dBA	47	47
	Fűtés	Magas	dBA	47	47
Hangteljesítmény	Hűtés	Magas	dBA	65	65
Légáramlás mértéke	Hűtés	Magas	m ³ /min	27	27
Csővezetékhalózat	Hossz. (kül./bel. egys.)	Min.	m	3	3
		Max.	m	15	15
	Szártólórság (kül./bel. egys.)	Max.	m	7	7
Csővezeték-csatlakozás	Folyadékok	OD (Kültéri)	mm	6.35	6.35
		OD (Kültéri)	Hüvelyk	(1/4)	(1/4)
	Gáz	OD (Kültéri)	mm	9.52	9.52
		OD (Kültéri)	Hüvelyk	(3/8)	(3/8)
	Dréncső	OD (Kültéri)	mm	21.5	21.5
		OD (Kültéri)	Hüvelyk	0.85	0.85
Hűtőközeg	Tipus			R410A	R410A
	Hűtőközeg töltet 7,5 m-en	g		900	900
	Utántöltés	g/m		20	20
Ventilátormotor kimenő teljesítménye		W		43	43
Kompresszor típusa				Rotációs	Rotációs
Nettó tömeg		kg		28	28
Méreték			mm	717 x 483 x 230	717 x 483 x 230

**mértékek a lábak nélkül

E09EK / E12EK

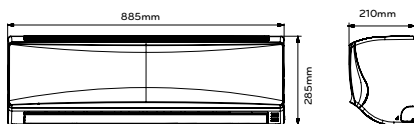

E09EK / E12EK

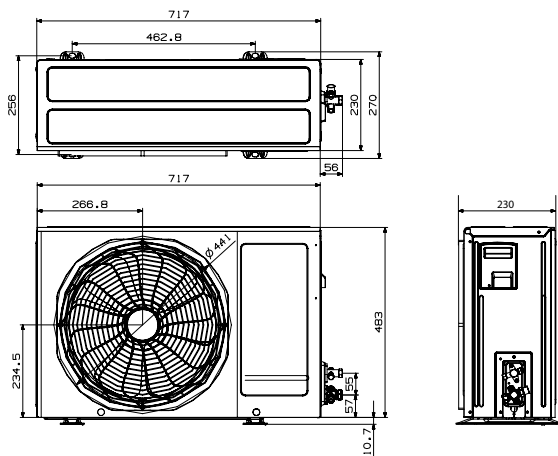

(Mértékegység: mm)

Az elem megnevezése	
1	Levegőkivezető díszrács
2	Gázcsőcsatlakozás
3	Folyadékcső-csatlakozás
4	Tápkábel és vezeték
5	Földelő csavar
6	Szervízszelvény borítólapja

Kellékek

Kombinációs táblázat

Kellék megnevezése	kW	Athena/Athena Xtreme Inverter V	ARTCOOL Inverter V	ADVANCE Inverter V	Eco Inverter V
Vezetékes távirányító (PQRCVSL0, PQRCVSL0QW)	2.5 kW	O	O	X	X
	3.5 kW	O	O	X	X
	5.3 kW	-	O	O	-
	7.0 kW	-	X	O	-
P1485 (PMNFP14A0)	2.5 kW	X	X	X	X
	3.5 kW	X	X	X	X
	5.3 kW	-	O	O	-
	7.0 kW	-	X	O	-
Potenciálmentes érintkező (PQDSA, PQDSB, PQDSB1, PQDSBC)	2.5 kW	O	O	X	X
	3.5 kW	O	O	X	X
	5.3 kW	-	O	O	-
	7.0 kW	-	X	O	-

Szabványos vezetékes távirányító



PQRCVSL0



PQRCVSL0QW

Modell	PQRCVSL0 / PQRCVSL0QW
Üzem mód	Ki-bekapcsolás/Ventilátor sebessége/Üzem mód/Hőmérséklet
Ki-/bekapcsolás LED	O
Szobahőmérséklet	O
Ventilátor/Plazma/Forgatás/Melegítő	O
Térátlapít szabályozása/Automata pásztlás/Automata ventilátor	O
ESP funkció	O
Ütemezés	Heterterte /Egyszerű
Időzítőfunkció	O
Gyerekszár	O
Áramkimaradási kiegészítő	Max. 3 óra
Vezetéknélküli távirányító vevőkészüléke	O
Beltéri egység fő/beállítás (felülírás)	Δ
2 szabályzó 1 beltéri egységhez	Δ
Egyidejű csoportos és központi szabályozás	Δ
Ventilátor üzemmód beállításai	O
Gyors szellőztetés	O
Energjatarakékos szellőztetés	O
Méret (mm)	120 x 120 x 15
Háttérvilágítási egység	Δ

Δ Csak a MULTI V II,III termécsaládhoz alkalmazható

* Ellenőrizze a kompatibilitás-táblázatban

Potenciálmentes érintkező



PQDSA PQDSB PQDSB1 PQDSBC

- * Ellenőrizze az alkalmazható modelleket a kompatibilitás-táblázatban!
- * Burkolattal ellátott modellek: PQDSB(1), PQDSBC
- Burkolat nélküli modell: PQDSA(1)

Modell	PQDSA / PQDSB	PQDSB1	PQDSBC
Erintkezési pont	1 ellenőrző pont	1 ellenőrző pont	2 ellenőrző pont
Teljesítményfelvétel	220 V váltóáram külső tápforrásból	24 V váltóáram külső tápforrásból	5V és 12V egyenáram a beltéri egység nyomtatott áramkörtől
Feszültség alatti/Feszültségmentes bemenet	-	-	0
Ki-/bekapcsolás szabályzás	0	0	0
Lezár/Felold	-	-	0
Ventilátor sebességének beállítása	-	-	0
Termosztát kikapcsolása	-	-	0
Energiamegtakarítás	-	-	0
Hőmérséklet beállítása	-	-	0
Hibakövetés	0	0	0
Üzemelés-követés	0	0	0



Potenciálmentes érintkezés (érintkezési pont össze-kötve a külső részel)

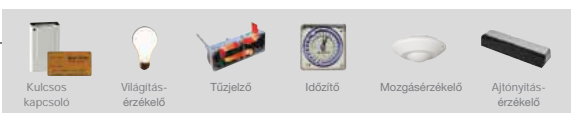

Alkatrészleírás



1. CN-BETÁP: Váltaközi áram 220V/ 24V
2. CN-CC: Fő nyomt. áramkör-csatlakozás
3. CN-DRY(L): POTENCIÁLMENTES SZABÁLYZÓ csatlakozása
4. CN-DRY(SIG): POTENCIÁLMENTES SZABÁLYZÓ csatlakozása
5. CN-DRY(ERROR CHECK): HIBA-követő kijelző csatlakozása
6. CN-DRY(OPER STATE): Működés-kijelző csatlakozás



1. CN_INDOOR2: A f6 <-> potenciálmentes érintkező csatlakozása
3. CHANGE_OVER_SW: Elágazás-váltásztási kapocsó
4. CN_CONTROL: Elágazásbemenet-ji csatlakozó
5. CONTROL_MODE_SW: Szabályzási üzemmód kiválasztó-kapocsó
6. SETTING_SW: Kapocsó a potenciálmentes érintkezési funkció beállításának kiválasztására
7. TEMP_SETTING: Kapocsó a kívánt hőmérséklet beállítására
8. CN_OUT(O1,O2): Kapocsóblokk a fő üzemmód kijelzésére
9. CN_OUT(E3,E4): Kapocsóblokk a fő hiba kijelzésére
10. DISPLAY_LED: LED-lámpa a potenciálmentes érintkezés állapotának kijelzésére
11. RESET_SW: Újraindítás-kapocsó

Távírányító

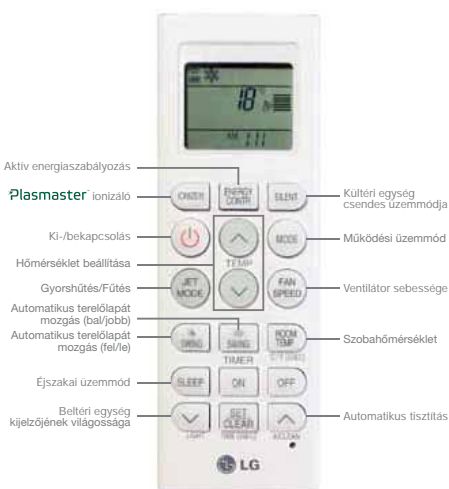

Athena Inverter V 09k, 12k
Artcool Inverter V 09k, 12k, 18k



ADVANCE Inverter V
09k, 12k, 18k



ADVANCE Inverter V
24k



Eco Inverter V



Gallery ARTCOOL
Inverter V

A márkanév ereje

Az LG, az folyamatos innovációinakköszönhetően, klímaberendezései és energetikai megoldásai igazi világelsővé tették a céget az épületgépészet terén.



A 2009-ben bemutatott LG légkondicionálók és energetikai megoldások üzletág, az LG AE, teljeskörű megoldásokat kínál a fűtés, szellőztetés, légkondicionálás (épületgépészet-HVAC) és az energetika területén. Az LG AE kínálata felöleli a lakossági és kereskedelmi légkondicionálókat, a világítástechnikai termékeket, épületgépészeti megoldásokat családi otthonok és szállodák számára.

Az LG AE a cég stratégiai terve részeként alakult meg, az üzleti horizontok B2B szektorra történő kibővítésére, megerősítve a cég jelenlétét a kereskedelmi termékek és megoldások szektorában. A kereskedelmi klímaberendezések terén elért pozícióinak erőteljes megerősítése mellett, a cég 2010-ben megalapította a világítástechnikai üzletágát, tovább fokozva ezzel fókuszáltságát a B2B és energiahatékonysági üzletágra. A fogyasztói piacon elért hatalmas sikerére alapozva, az új klímaberendezés-gyártó és energetikai

megoldásokon dolgozó cég, lehetővé teszi az LG számára a fokozottabb versenyképességet a kereskedelmi fűtés, szellőztetés és légkondicionálás, illetve az energetikai üzletág terén világszerte. Az LG a légkondicionálókban rejlő erejét arra alapozza, hogy az iparág terjeszkedésével ez lesz az egész vállalat fejlődésének egyik jelentős mozgatóereje.

Az LG AE az innovációba és fejlesztésbe tett fáradhatatlan erőfeszítésével kívánja vezető szerepét megszilárdítani globális épületgépészeti és energetikai vállalatként, miközben figyelmének központjában a környezetbarát és energiahatékony megoldások állnak.



2008

A cég összesen 100 millió klímaberendezést értékesített a világon, elsőként az iparágon belül.

2009

Megkezdte szervezeteileg önálló gazdálkodó egységként való működését az LG Electronics átszervezése után

2010

A cég beindította a világtástechnikai egységét annak érdekében, hogy teljeskörű épületgépesítési és energetikai megoldásokat nyújthasson a világ minden táján.

2011

Megvásárolta az LS Mtron klímagyártó részlegét, ezzel is erősítve a hűtőberendezések és nagyméretű légkondicionálók gyártását a cégen belül.

Lakossági



Kereskedelmi



Hűtő-berendezések



A teljes légkondicionálási üzletág



Minőségellenőrzés

Fejlesztés

- Teljesítmény vizsgálat (hideg/meleg)
- Energiahatékonysági vizsgálat
- Rendellenes zajsztint vizsgálat
- Megbízhatósági vizsgálat
- Biztonságvizsgálat
- Légáram-kifúvás-vizsgálat
- Hőmérséklet/Páratartalom teljesítmény vizsgálat
- Különböző tengerszint feletti magasságok vizsgálata
- Elektromágneses interferencia
- Elektromágneses érzékenység
- Elektromágneses kompatibilitás



Tömeggyártás



IQC (Integrált minőségellenőrzés)

- Elem élettartam vizsgálata
- Hat szigma eloszlás-ellenőrzés
- Beszállítói minőségfejlesztés
- Tanácsadás



LQC

- Alapteljesítmények ellenőrzése
- Biztonsági ellenőrzés
- Mozgás/Szerkezet/
- Küllem ellenőrzése



OQC

- Szerkezet/Küllem ellenőrzése
- Korai termékelettartam vizsgálat
- Szmozg-vizsgálat (hűtőközeg-szivárgás)

PL (Termékfelelősség)

Biztonsági értékelés

- Termékbiztonsági vizsgálat
- Termékfelelősségi konzultációs jegyzék

Próbatermék-biztonság

- Tűzvédelmi vizsgálat
- Tűzkamra

Elem biztonságának szavatolása

- Értékelés biztonsága
- Elem-beszállító ellenőrzése

Szabvány-menedzsment



ISO 9001

- LG Electronics minőségirányítási rendszer-tanúsítvány (globális szabvány)
- Tanúsító hatóság: UL Korea



KOLAS

- Az LG Electronics átvizsgálási rendszere: Állami hatóság (nemzetközi meghatalmazás)
- Tanúsító hatóság: Kereskedelmi Minisztérium
- Mérőműszerek a gyárban: Gyáron belüli átvizsgálás.



KS

- Az LG Electronics gyártórendszerének tanúsítványa (koreai szabvány)
- Tanúsító hatóság: Koreai Szabványügyi Társulás



UL TCP

- Az UL (az LG-ben kapott) vizsgálati eredmények alapján ismeri el az LG termékeit.
- Tanúsító hatóság: UL



Minősbiztosítási Laboratórium

A vizsgálatokat végző laboratóriumok hitelesített berendezésekkel és felszereléssel rendelkeznek a termék megbízhatóságának és a vezető technológiájának a biztosítására.



Zajvizsgálati kamra



Környezeti vizsgálati kamra



Hosszú csővezetékek vizsgálata és elevációs vizsgálatok

Energetikai labor

Az LG energetikai laborja az észak-franciaországi Valenciennes melletti Wargnies-Le-Petit kisvárosában található és itt vetik vizsgálat alá a legújabb, majd piacra kerülő lakossági és kereskedelmi klímaberendezéseket és fűtő készülékeket. A labor célja, hogy mielőtt az új légkondicionáló termékek és fűtők a vásárlók elé kerüljenek, szavatolja azok mindenkor megbízhatóságát, a legszélsőségesebb éghajlati feltételek mellett is.

Egészségvédelem [alvás-kutatás]



Közös fejlesztés: LG & 3M

Vásárlóik kedvezőbb egészségvédelmének érdekében, az LG és a 3M karöltve dolgoznak az innovatív technológiák fejlesztésén. Erőfeszítéseik részeként, az LG és a 3M teljesen új, teljes mértékben tökéletesített szűrőket fejlesztettek ki: a 3M mikroszűrőt és a 3M többszörös védelmet nyújtó szűrőt. Az LG klímaberendezések egészségvédelmi teljesítménye lényegesen javult a kiváló szűrőknek köszönhetően a baktériumok és a por felfogása, illetve a fertőtlenítés terén.



3M mikroszűrő

- Allergén-eltávolítás: 99,9%
- Mikropor (0,3µm) eltávolítása: 99,9%

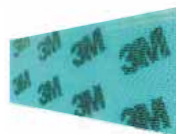

3M többszörös védelmet nyújtó szűrő

- Vírus-hatástalanítási teszt: 99,9%
- Baktériumok semlegesítése: 99%
- Gombasemlegesítési szint: 1. fokozat
- Mikropor (0,3µm) eltávolítása: 99,9%

Kutatás és fejlesztés

Az LG Kutató-Fejlesztő Központja

Az LG Electronic több mint 30 kutató-fejlesztő központtal rendelkezik az egész világon, többek között: Koreában, az Egyesült Államokban, Kínában, Oroszországban, Németországban, Izraelben, Japánban, Franciaországban, és Indiában.

A kutató központok figyelme az egyedi LG-technológia kidolgozására fókuszál, illetve a versenyképesség fokozására minden üzletágban és a jövőbeni fejlődés mozgatórugójának fejlesztésére.

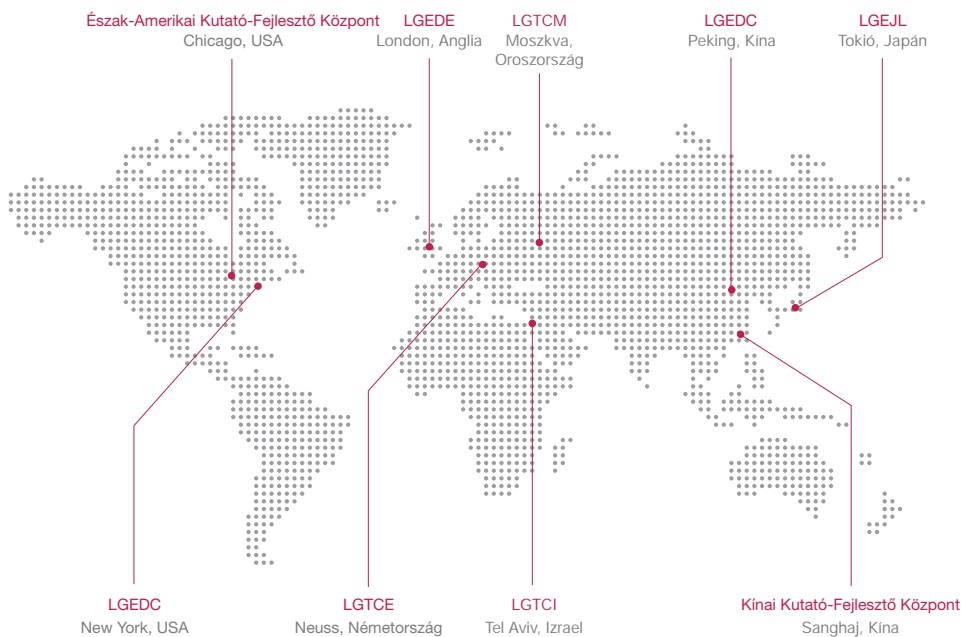

LG Klíma Akadémia

Az Akadémia magasszintű programjaival megbízható és hitelt érdemlő támogatást nyújtanak a legmagasabb szintű oktatás érdekében.



Díjak, elismerések

Az LG légkondicionálóinak teljesítményét és elegáns kivitelzését a világ több, neves szervezete által adott rangos díj is bizonyítja.



International
Forum
Design



reddot



GOOD DESIGN
AWARD





LG Electronics Magyar Kft.

H-1097 Budapest, Kányves Kálmán krt. 3/a.
Telefon: (06-1) 455-60-60 Fax: (06-1) 455-60-66

<http://www.lg.hu>

A katalógusban szereplő adatok és információk tájékoztató jellegűek, használatából és/vagy értelmezéséből adódó károkért, az esetlegesen előforduló hibákért szíves elnézésüket kérjük, de felelőséget nem vállalunk! A folyamatos termékfejlesztés érdekében az LG fenntartja a termékjellemzők előzetes bejelentés nélkül történő megváltoztatásának jogát. Szerzői jogok © 2013 LG Electronics. MINDEN JOG FENNTARTVA.