

## Műszaki leírás

Terméknév	Woongjin LooLoo Bidet - digitális higiénia blokk	
Típus	BA01-B (fehér)	
Elektromos hálózat	220-230 V / 50-60 Hz	
Teljesítményfelvétel	max. 850 W	
Elektromos tápkábel	2,5 m hosszú	
Megengedhető max. hálózati víznyomás	max. 6 bar	
Méret (szélesség x mélység x magasság)	543 x 525 x 305 mm	
Tömeg	6 kg	
Melegvízes tisztító eszköz	Uniszex higiénia	max. 0,9 l/40 mp, perm. szög 55°, öntisztító, masszáz funkció
	Női higiénia	max. 1,4 l/60 mp, perm. szög 55°, öntisztító, masszáz funkció
	Víznyomás beállítás	6 fokozat
	Víz hőmérséklet beállítás	4 fokozat (szobahőmérséklet; 34°C; 36°C; 38°C)
	Vízmelegítő telj. felvétele	800 W
	Szivattyú	DC 24 V/ea
	Tartály kapacitás	1,7 liter
Levegőhőmérséklet szabályozó eszköz	Levegőmelegítés	energiafogyasztás 230 W
	Hőmérséklet szabályozó	6 szint (22°C; 30°C; 35°C; 37°C; 40°C; 42°C)
Biztonsági eszközök	Bidé tartály	bimetál túlmelegedés megelőzésére (árammegszakító - automatikusan nem indul újra) hőmérsékletszabályozó érzékelő
	Ülőkemelegítő eszköz	hőkioldó túlmelegedés megelőzésére, hőm.szabályozó érzékelő
	Szárító	hőkioldó / bimetál túlmelegedés megelőzésére
UF szűrő	Élettartam	4 hónap (max. víz feldolgozás: 2,4 m <sup>3</sup> , a rendelkezésre álló víz függvényében*.
	Méret	110 mm hosszú és 45 mm
Légfrissítő	Méret	95 mm hosszú és 35 mm (50 ml)
	Alkalmankénti fogyasztás	0,056-0,07 g
	Élettartam	kb. 400 alkalom
	Illat típus	eper, levendula
Melegített ülőke	Melegítő energiafogyasztása	25 W
	Hőmérsékletszabályozó	4 fokozat (20°C; 36°C; 40°C; 43°C)
	Anyag	ABS
Tartozékok	Fő vízösszekötők	T csatlakozó (1 db), gumigyűrű (1 db)
	Beszerelési eszközök	rögzítő csavar (2 db), anyacsavar (2 db), tömítőgyűrű (2 db), rögzítő lemez (1 db), külső földelés (1 db)

\*Az UF filter eldugulhat, élettartama függ a víz minőségétől és a fogyasztás gyakoriságától.

A gyártó fenntartja a termék műszaki adatainak változtatási jogát.

**LooLoo**

## DIGITÁLIS HIGIÉNYIA BLOKK

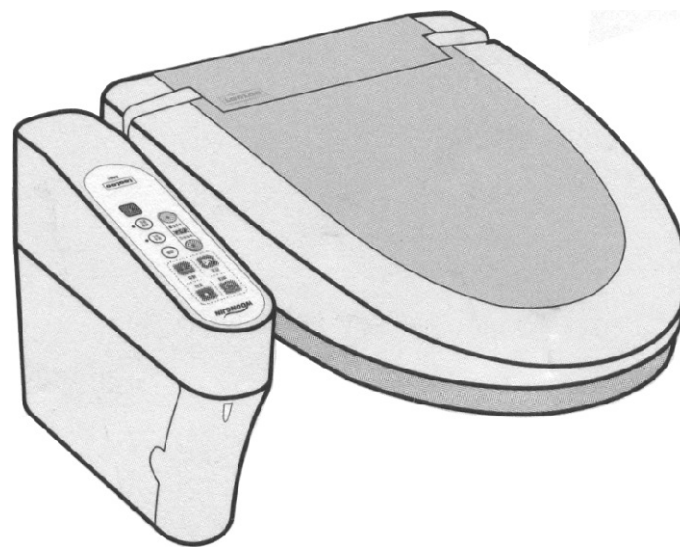

## Használati és beüzemelési útmutató

## Bevezetés és tartalomjegyzék

Köszönjük, hogy Ön a Woongjin LooLoo bidét választotta. Mielőtt üzembe helyezné, kérjük, olvassa el figyelmesen a kezelési útmutatót és bizonyosodjon meg a helyes használatról! Ha bármilyen kérdése vagy problémája van, ez az útmutató segít Önnek azok megoldásában. Őrizze meg a kezelési útmutatót és a jótállási jegyet, mert a későbbiekben még szüksége lehet rá!

Biztonsági óvintézkedések	2
Üzembe helyezési útmutató	6
A termék leírása	8
Vezérlő panel	9
Tartozékok	10
Alapbeállítások	11
Tisztítás és védelem	13
Tárolási útmutató	14
Hibaelhárítás	15
Műszaki adatok	16

## Biztonsági óvintézkedések





Épsége érdekében a bidé használatakor mindig kövesse a pontos utasításokat!



**VIGYÁZAT:** Ez a jelzés súlyos vagy halálos balesetre figyelmeztet, ha nem veszi figyelembe az előírásokat!



**FIGYELEM:** Ez a jelzés arra figyelmeztet, hogy sérülés vagy meghibásodás történhet a készülékben, ha nem veszi figyelembe az előírásokat.

 Tilos!	 Húzza ki a hálózati csatlakozót a konnektorból!
 Szétszedni tilos!	 Bizonyosodjon meg arról, hogy az elektromos csatlakozó megfelelő védőföldeléssel van-e ellátva! A nem megfelelő földelés áramütést okozhat!
 Tilos megérinteni!	

A személyi sérülések, illetve vagyoni kár keletkezésének megelőzése érdekében tartsa be az alábbi előírásokat!

## Hibaelhárítás

Mielőtt szervizhez fordulna, nézze át ezt a listát!

Probléma	Lehetséges ok	Teendő
A bidé nem működik.	<ul style="list-style-type: none"> <li>A hálózati csatlakozó nincs csatlakoztatva a fali konnektorhoz!</li> <li>Áramkimaradás lehet.</li> </ul>	<ul style="list-style-type: none"> <li>Csatlakoztassa a hálózati csatlakozót!</li> <li>Ellenőrizze, hogy ténylegesen áramkimaradás okozta a problémát!</li> </ul>
A víz nem permetez.	<ul style="list-style-type: none"> <li>A vízösszekötő csap el van zárva.</li> <li>A vízpermetező szelep el van dugulva.</li> <li>A víztartály elfogyott.</li> </ul>	<ul style="list-style-type: none"> <li>Nyissa ki a csapot!</li> <li>Távolítsa el kefével a lerakódott idegen anyagot!</li> <li>Üzembe helyezés után a víztartály megtelik vízzel, 1-2 perc után a permetezési funkció működni fog.</li> </ul>
Nem megfelelő a víznyomás.	<ul style="list-style-type: none"> <li>A víznyomás "Low" (alacsony) üzemmódban van.</li> <li>A vízpermetező szelep el van dugulva.</li> </ul>	<ul style="list-style-type: none"> <li>Ellenőrizze a vezérlő panelt! Állítsa be a kívánt víznyomást!</li> <li>Távolítsa el kefével a lerakódott idegen anyagot!</li> </ul>
A víz nem elég meleg.	<ul style="list-style-type: none"> <li>A "Water Temperature" gomb "Stop" üzemmódban van.</li> </ul>	<ul style="list-style-type: none"> <li>Állítsa be a kívánt vízhőmérsékletet!</li> <li>A tartály 1 percre elegendő vizet tárol, ezért a készülék 1 perc után nem permetez meleg vizet. Kb. 4 percre van szükség, hogy újból legyen meleg víz.</li> </ul>
Az ülőke nem elég meleg.	<ul style="list-style-type: none"> <li>A "Seat Temperature" gomb "Stop" üzemmódban van.</li> </ul>	<ul style="list-style-type: none"> <li>Állítsa be a kívánt hőmérsékletet a "Seat Temperature" gombbal!</li> </ul>
Kiszivárog a víz a bidéből.	<ul style="list-style-type: none"> <li>Víz szivárog az összekötő vízcsőből.</li> <li>Nincs megfelelően megszorítva a tartály dugója.</li> </ul>	<ul style="list-style-type: none"> <li>Szorítsa meg a vízcsövet összekötő részt!</li> <li>Szorítsa meg jól a víztartály dugóját!</li> </ul>
Kiszivárog a víz a permetező szelepből "Stop" üzemmódban.	<ul style="list-style-type: none"> <li>Használat után a vízpermetező szelep automatikusan megtisztul, ez nem jelent problémát.</li> </ul>	

## Tárolási útmutató

Ha sokáig nem használja a bidét vagy fagyveszély áll fenn, engedje le a vizet a tartályból!

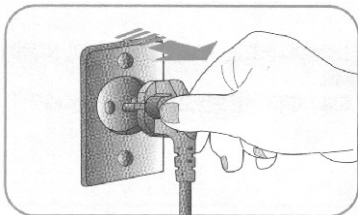

1. Áramtalanítsa a készüléket!

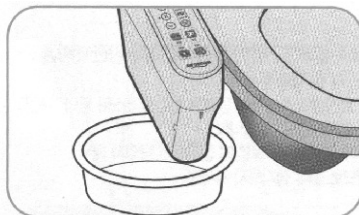

2. Helyezzen egy nagyobb edényt (1,7 liternél nagyobb legyen) a víztartály lefolyója alá!

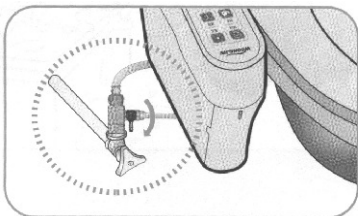

3. Zárja el a főcsapot!

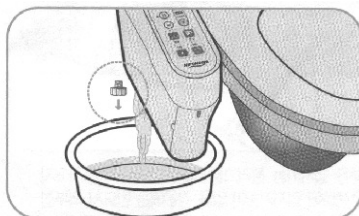

4. A víztartály dugóját húzza ki (fordítsa el a nyíl irányába), és eressze le a vizet a tartályból!

## ⚠ Vigyázat!

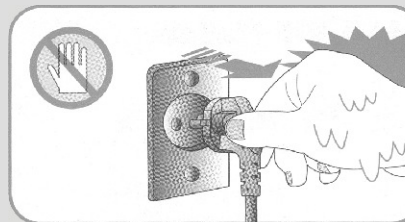

Ne fogja meg a hálózati csatlakozót vizes vagy nedves kézzel!

- Ez elektromos áramütést vagy tüzet okozhat!

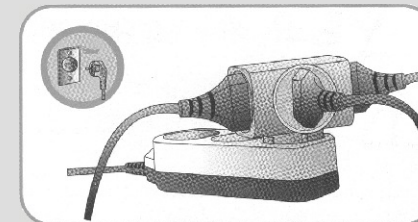

Ne használjon olyan hosszabbítót, amelybe több készülék is csatlakoztatható!

- Ez elektromos áramütést vagy tüzet okozhat! Ha a hálózati csatlakozót víz vagy egyéb folyadék éri, használat előtt szárítsa meg!

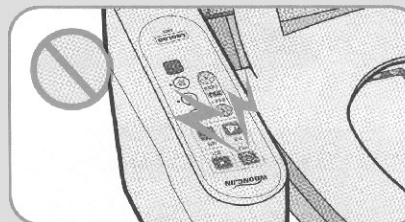

Amennyiben a készülék meghibásodott, ne kapcsolgassa!

- Ez elektromos áramütést vagy tüzet okozhat.
- Húzza ki a hálózati csatlakozót a konnektorból és hívja a legközelebbi szervizt!

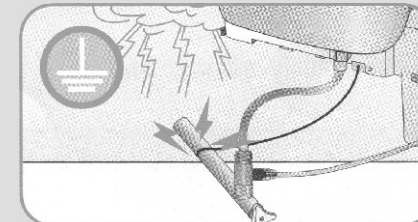

Áramkimaradás és elektromos áramütés megelőzésére a készüléket az előírásoknak megfelelően le kell földelni.

- A földelés hiánya vagy a nem megfelelő földelés elektromos áramütést vagy kárt okozhat a készülékben!

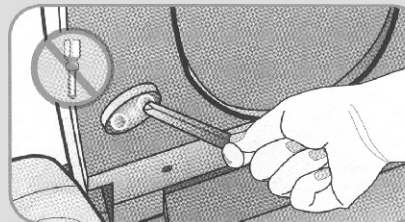

Ne szedje szét, ne javítsa, vagy ne módosítsa a készüléket!

- Ez elektromos áramütést vagy tüzet okozhat.
- Hívja a legközelebbi szervizt!

Ne távolítsa el az ülőkét a készülékről!

- Ez áramütést okozhat!
- Hívja a legközelebbi szervizt a belső üzemzavar elhárítására!

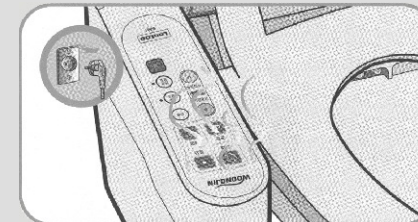

Húzza ki a hálózati csatlakozót, ha bármilyen hibát észlel!

- Ilyen esetekben hívja a legközelebbi szervizt! Kapcsolja ki és áramtalanítsa a készüléket, ha hosszabb ideig nem fogja használni!

## ⚠ Vigyázat!

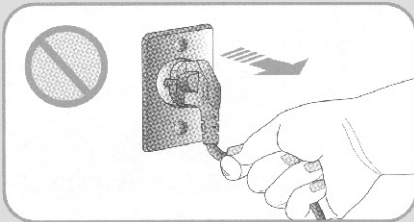

Ne rántsa ki a hálózati csatlakozót a konnektorból!

Gyerekek ne játszanak a hálózati kábellel! Ne csatlakoztassa a készüléket más áramforrásba, mint 220V, 50 Hz! Ez rövidzárlatot, elektromos áramütést vagy tüzet okozhat.

Abban az esetben, ha a hálózati kábel szigetelése elszakad, vagy megsérül, hívja a legközelebbi szervizt és a kábelt cseréltesse ki!



Bizonyosodjon meg arról, hogy a hálózati csatlakozó nem érintkezik vízzel vagy más folyadékkal zuhanyozás vagy tisztítás közben!

- Tisztítás közben ne permetezzen vizet a készülékre, mert ez áramütést vagy tüzet okozhat!
- Abban az esetben, ha víz vagy egyéb folyadék kerül a készülékbe, húzza ki a hálózati csatlakozót a konnektorból, majd hívja a legközelebbi szervizt!



Ne helyezzen acéldrótot vagy bármilyen szűrő eszközt a készülék csatlakozó vagy nyitott részébe!

- Ez elektromos áramütést vagy a készülék meghibásodását okozhatja!



A készüléket soha ne tegye közvetlenül napsütésre, hőszugárzó mellé vagy robbanékony anyaghoz közel!

- Ez tüzet, elektromos áramütést vagy a készülék deformálódását eredményezheti.

## Tisztítás és védelem

### Külső tisztítás

A külső részeket egy puha, semleges mosószeres szivaccsal vagy törölkendővel tisztítsa!

- Vigyázat: ne használjon oldószereket, benzint, vegyszert vagy sósavat, ne tisztítsa fémes súrolókefével!

Amennyiben az összeillesztési hézagokat szeretné megtisztítani, távolítsa el a bidé fedelét!

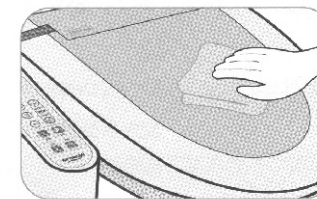

Amikor eltávolítja a bidé fedelét:

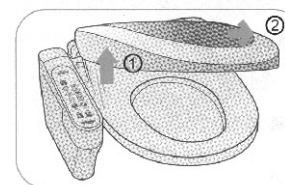

Hajtsa a fedelet 10-30 fokos szögben (lásd a fenti képet), majd akassza ki a bal részét, hogy a fedél az ülőkétől elváljon, miközben a fedelet két kézzel fogja!

A fedél visszahelyezése:

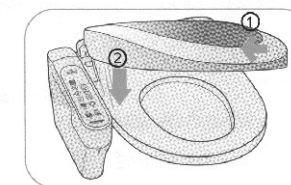

Helyezze a fedél jobb oldalát az ülőke kiálló fehér foglalatába (lásd a fenti képet), és nyomja meg a bal oldalát, amíg egy kattanó hangot nem hall!

### A szórófej tisztítása

A szórófejek tisztítását egy kis kefével végezze!

- Vigyázzon, hogy a szórófejen lévő lyukak ne sérüljenek meg!
- Először áramtalanítsa a készüléket, majd hajtsa fel a fedelet és az ülőkét!
- Húzza ki a szórófejet óvatosan, fogja meg a végét, majd tisztítsa meg!
- Óvatosan fogja meg a szórófejet! Ne rángassa és ne fogja erősen, mert eltörhet!

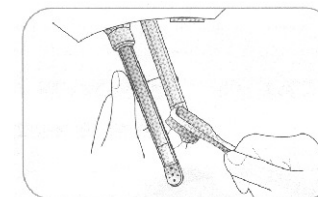

## Alapbeállítások

### Uniszex higiénia

Nyomja meg a "Rear Cleaning" gombot!

- A víz 40 másodpercen keresztül ugyanazon a ponton permetez, majd automatikusan leáll.
- A tartály kb. 1 percre elegendő vizet tartalmaz, majd leáll. Kb. 4 percre van szükség, hogy a víz újból meleg legyen a beállított hőmérséklet szerint.
- A permetezés alatt Ön használhatja a masszírozó és a víznyomás szabályzó funkciókat.

Rear cleansing

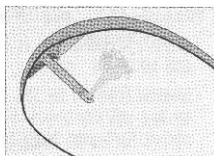
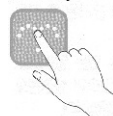

### Női higiénia

Nyomja meg a "Front Cleaning" gombot!

- A víz automatikusan le fog állni, miután 60 másodpercen keresztül ugyanazon a ponton permetez.
- A tartály kb. 1 percre elegendő vizet tartalmaz. Kb. 4 percre van szükség, hogy a víz újból meleg legyen a beállított hőmérsékletnek megfelelően.
- A permetezés elülső tisztítás alatt Ön használhatja a masszírozó és a víznyomás szabályzó funkciókat.

Front cleansing

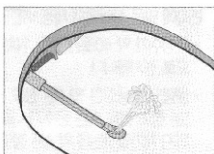

### Masszírozás\*

Nyomja meg a "Massage" gombot!

- Az automatikus víznyomás-változás mellett Ön is állíthat a víznyomáson a "High" és "Low" gombokkal.
- Nyomja meg újra a masszírozó gombot, ha azt akarja, hogy a funkció leálljon!

\*Ez a funkció csak permetezés közben működik.

Massage

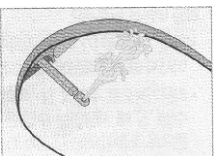

### Leállítás

Nyomja meg a "Stop" gombot, ha azt akarja, hogy a permetezés vagy a masszírozó funkció leálljon!

Stop

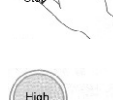

### Szárítás

A szárító funkció uniszex higiénia esetén permetezés után automatikusan bekapcsol, női higiénia esetén az "Air Dryer" gomb megnyomásával indítható, és kb. 2 percig tart.

- A levegő hőmérsékletét 6 fokozatban tudja állítani a "High" (magas) és "Low" (alacsony) gombok segítségével.

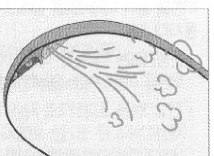

## ⚠ Vigyázat!

A bidének megfelelő védőföldeléssel kell rendelkeznie. A nem megfelelő földelés elektromos áramütést okozhat!

- Csatlakoztassa a földelést a fürdőszobai víznyomócsőhöz! Földeléshez ne használjon szigetelő anyagokat, mint pl. műanyagot!
- Ne csatlakoztassa a földelést gázvezetékhez, telefonkábelhez vagy villámhárítóhoz!
- A készülék földelt elektromos kábellel rendelkezik. Abban az esetben, ha a fali csatlakozó aljzat nem földelt, földelje a készüléket az előírásoknak megfelelően egy külön földelőkábelrel!

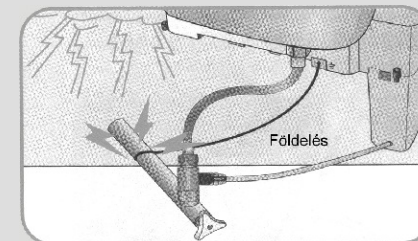

## ⚠ Figyelem!



Ne lépjen a készülékre és ne ütögesse azt! Ne dőljön neki a háttámlának! Ne próbálja erőszakkal lecsukni az ülökét, ill. az ülőke fedelét!



Ne tegye a kezét a szárító kivezető nyílásához!

- Ez kárt okozhat a készülékben vagy égési sérüléseket okozhat annak használóján.

## Üzembehelyezési útmutató

### A meglévő ülőke eltávolítása

1. Lazítsa ki a csavarokat, majd távolítsa el az ülőkét!

2. Zárja el a vízellátó szelepet, majd távolítsa el a WC tartály csövét a vízvezetékhez!

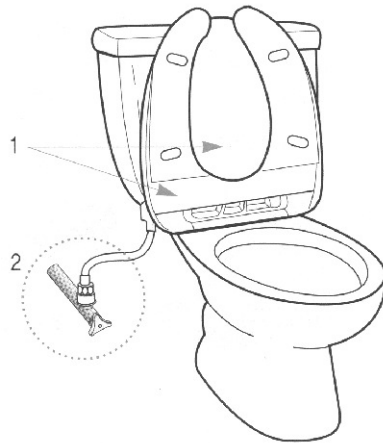

### Hogyan kell beszerezni a LooLoo bidét?

1. Zárja el a főcsapot, távolítsa el a WC tartály csövét a fő víznyomócsőtől, majd helyezze a T csatlakozót a fő víznyomócsőre!

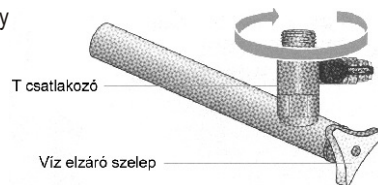

2. Bizonyosodjon meg arról, hogy a víz nem szivárog a csatlakozó részeknél!

• A gumigyűrűt a T csatlakozó és a WC tartály csöve közé helyezze!

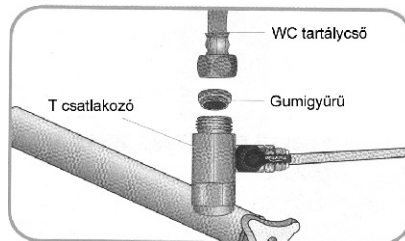

## Alapbeállítások

Csatlakoztassa a készüléket a fali csatlakozóhoz!

• Mielőtt bedugná a hálózati kábelt a konnektorba, bizonyosodjon meg arról, hogy az elektromos feszültség 220 V!

Nyomja meg a "Power" gombot és nézze meg, hogy a lámpa kigyullad-e a vezérlő panelen!

### A víznyomás beállítása

Állítsa be a megfelelő víznyomás szintet a kijelzőn lévő "Water Pressure" gomb segítségével!

• A "High" (magas) és "Low" (alacsony) gombok segítségével 1-től 6-ig terjedő skálán állíthatja be a víznyomást.



### A víz hőmérsékletének beállítása

Állítsa be a víz hőmérsékletét a "Water Temperature" gomb segítségével!

• 4 különböző szint segítségével állíthatja be a víz hőmérsékletét (szobahőmérséklettől 38°C-ig), a víz beállítások után kb. 4 perc múlva lesz meleg.  
• Ön 4 szint közül választhat: "Low" (zöld: 34°C); "Moderate" (sárga: közepes); "High" (piros: 38°C, magas); "Off" (kikapcsolás).



### Az ülőke hőmérsékletének beállítása

Állítsa be az ülőke hőmérsékletét a "Seat Temperature" gomb segítségével!

• 4 különböző szint segítségével állíthatja be az ülőke hőmérsékletét, amely 2 perc után meleg lesz a beállított hőmérséklet szerint.  
• Ön 4 szint közül választhat: "Low" (zöld: alacsony); "Moderate" (sárga: közepes); "High" (piros: magas); "Off" (kikapcsolás).

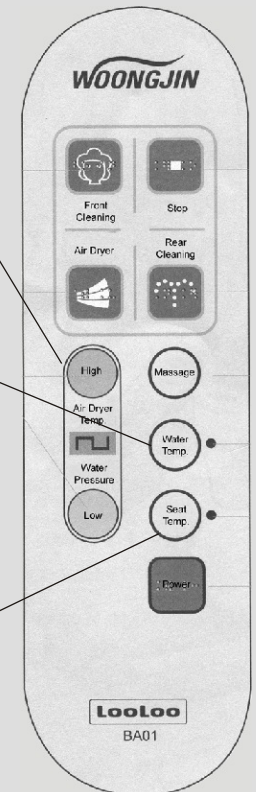
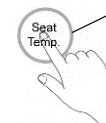

## Tartozékok

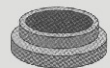
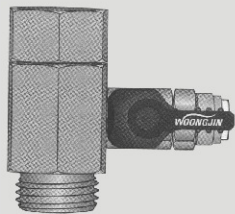
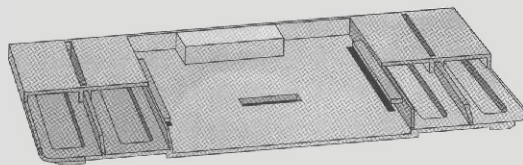
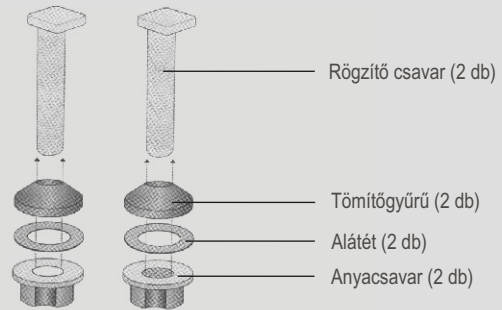

3. Kösse rá a T csatlakozóra a WC tartály és a bidé csövét is!

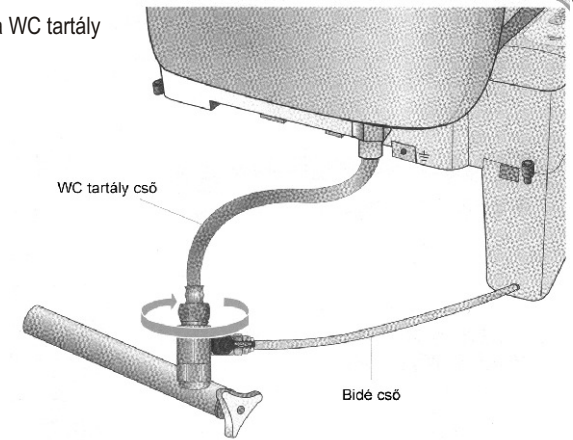

4. Helyezze a rögzítő lemezt a WC-re, majd tegye a csavarokat a rögzítő lemezbe! Szorítsa meg az anyacsavart, hogy a lemez ne lötyögjön!

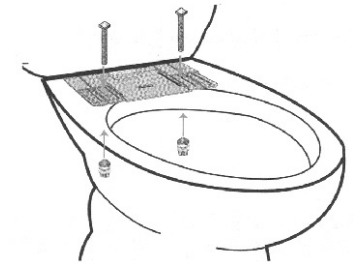

5. A bidé hátsó részét tolja és illessze a rögzítő elemre! Ellenőrizze a csavarokat, és ha lötyögést észlel, szorítsa meg!

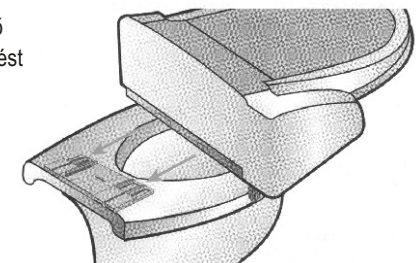

## A termék leírása

### Előlnézet

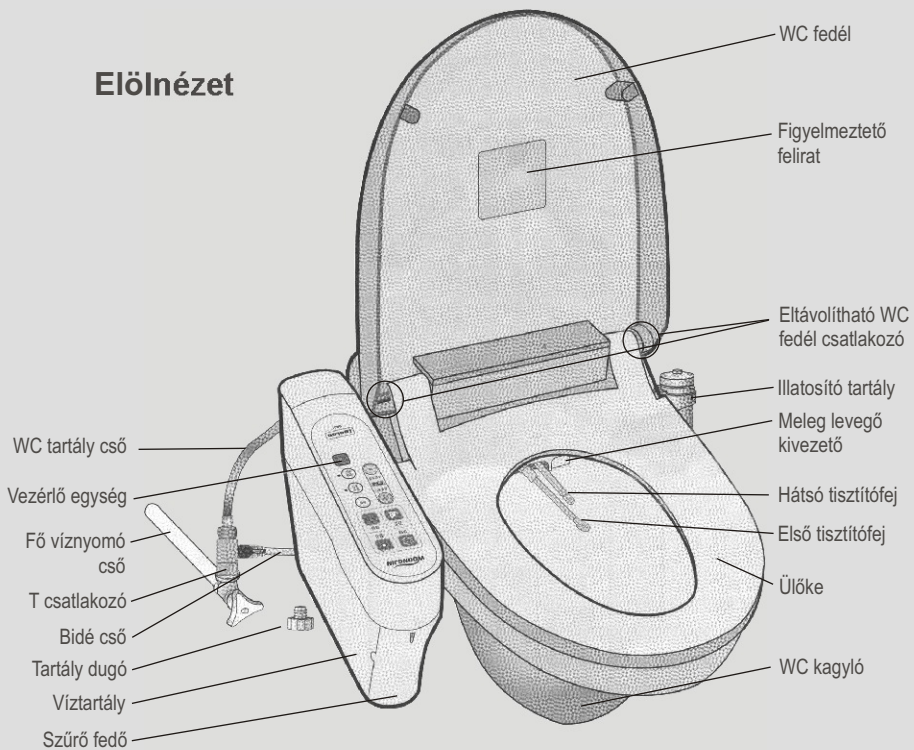

### Hátulnézet

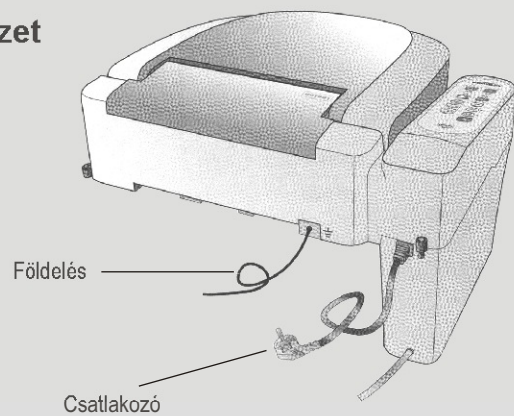

## Vezérlő panel

